

GOEI DIAMOND TOOLS

2023~2024



株式会社 吳英製作所

時代のニーズに応え さらなる信頼と顧客の満足を 獲得していくために。

開発志向の精神と徹底した品質管理でニーズにマッチした確かな商品を提供。

企業使命

(株) 呉英製作所は創造するお客様に、100%信頼される道具を提供すると同時に、お客様の創造力そのものをサポートすることを大切な使命としています。お客様の創造力をサポートするための道具の提供、それに関わる全ての活動で最高のパーソナル・サポート・サービスを提供します。私たちの最高の価値は、お客様一人一人を大切にすることによりお客様が安心感を抱き、心地良く感じられて、お客様の創造力がさらに豊かになるパーソナル・サポーターになることです。当社の発展を支えているのは明確な使命、提供する価値、と共に全ての社員が一人の人間として高い誠実性と高潔性を追求する事です。

環境方針

基本理念

(株) 呉英製作所は、地球環境の保全が人類に於ける重要課題であることを認識し、環境に配慮した事業活動を推進する。事業を通じて社会への貢献を目指して活動する。

行動指針

1. 当社はこの美しい瀬戸内海沿岸に立地している事に誇りを持ち未来に向けてこの環境を損なわない事を使命とする。
2. 環境マネジメントシステムを構築し、環境汚染・災害の防止と環境負荷の継続的改善を行う。
3. 事業活動において関わる資材及びエネルギーの削減を推進する。
4. 排出する産業廃棄物の抑制に努める。
5. 環境関連法、条例、及びその他要求事項を遵守する。



本社工場

PROFILE

会社概要		沿革	
社名	株式会社 呉英製作所	1919年	ヤスリの製造販売を創業(呉市仁方町)
創業	大正8年8月	1959年	切断砥石、研削砥石の製造販売
設立	昭和36年2月	1969年	同族会社と合併し(株)呉英製作所を設立 同年、東京営業所を開設(台東区)
資本金	7,230万円	1972年	ダイヤモンドヤスリの製造販売開始 この間に製造品目を増強。 ビット、ソーブレード、ドライカッター
代表者	代表取締役 小谷 典臣		営業所を福岡、大阪、仙台と開設し 東京営業所を自社ビルに移転(足立区)
事業内容	切断、穴開け、研削 研磨用DIA CBN工具及び 付属機械の製造販売	1983年	本社・工場を現在の東広島市安芸津町に移転 名古屋、横浜営業所を開設 仙台営業所を東京営業所に合併
社員数	61名(男46名、女15名)	1992年	広島県より「ゆとり創造賞」受賞
取引銀行	もみじ銀行広中央支店 呉信用金庫仁方支店 みずほ銀行広島支店	1994年	名古屋、横浜営業所を東京、大阪営業所に合併
主要販売先	金物、土木、建材 機械工具有力商社	1997年	「ISO9001」の認証を取得
事業所		2001年	製造品目を増強(溶着工具)
本社及び工場	〒739-2405 広島県東広島市 安芸津町小松原576 TEL:0846-45-5121 FAX:0846-45-5120 http://www.goei-dia.co.jp	2002年	環境機械(強制集塵システム) JOB CUTシリーズの製造販売開始
東京営業所	〒123-0864 東京都足立区鹿浜6丁目13-6 TEL:03-3853-5321 FAX:03-3853-5481	2003年	環境機械(水循環式静音ドリル) 水すましATの製造販売開始
福岡営業所	〒812-0014 福岡市博多区比恵町9-13-103 TEL:092-472-5211 FAX:092-471-0963	2004年	「ISO14001」の認証を取得
		2009年	東京営業所新築移転
		2010年	かかと用ダイヤモンドヤスリ シルキーヒール製造販売開始
		2011年	環境機械(強制集塵システム) エア-JOBの製造販売開始
関連会社		2014年	ダイヤモンド爪ヤスリ シルキーネイル製造販売開始
典正貿易(上海)有限公司	上海市長寧区 中山西路750号2 2616室	2015年	美容ブランド GOEI DIAMOND 始動 プロ向けダイヤモンドファイルの製造販売開始
		2019年	100周年を迎える 環境機械(水循環式無振動ドリル) 水すましG1の製造販売開始
		2020年	中国に関連会社設立



Diamond Tools Contents

【被削材適応表】

用途	製品名	クレイチ	シザースプルー	シザースレッド	パワーレーザ	キリエモン	ネジびた	オフセットカッター	タイルベガⅠ	タイルベガⅡ	タイルベガ125 (1.2mm)	タイルベガ125	タイルベガ80	φ54タイル目地切り用	カワラベガDX	カワラベガST	カワラベガ110	カワラベガ125	石材専用	チャージ	大理石・FRP専用	ブレイズカッター		
コンクリート	超高強度コンクリート	◎	○	○	○	○	○	○													△	○		
	P C 板 (押出成形セメント板)	◎	◎	○	○	○	○	○														○		
	鉄筋コンクリート	◎	◎	○	◎	◎	◎	◎														△	○	
	ヒューム管・U字溝	◎	◎	○	◎	◎	◎	◎														△	○	
石材	無筋コンクリート	◎	◎	○	◎	◎	◎	◎														△	○	
	御影石・鉄平石	◎	○	○	○	△	○	◎			○										◎	○		
レンガ	大理石																					◎	◎	
	赤レンガ	○	◎	◎	◎	○	○	◎														◎		
モルタルブロック	耐火レンガ	○	△	△	○	○	○	△																
	モルタル・軽量ブロック	○	◎	◎	◎	○	○	○														◎		
	重量ブロック	○	○	◎	○	○	○	○																
タイル	インターロッキング	○	○	◎	○	○	◎	○																
	セラミックタイル	△	△	△	△	△	△	△	◎	◎	◎	◎	◎	○	○	○	○	○	○	○	○			
	磁器タイル	△	△	△	△	△	△	△	◎	◎	◎	◎	◎	○	○	○	○	○	○	○	○			
瓦	タイル目地								△	△	△	△	○	◎	△	△	△	△				○		
	一般瓦	△	△	○	△	△	○	△			○	○			◎	◎	◎	◎				○		
その他	硬質瓦 (新石州・三州等)	△	△	○	△	△	○	△			○	○			◎	◎	◎	◎				○		
	A L C	△	△	○	△	△	○	△														△		
	スレート・石膏ボード	○	○	○	○	△	○	○														○		
	結晶化ガラス																						◎	
	エコカラット※																						◎	
	F R P																						◎	◎
	塩ビ管																						◎	◎
窯業系キッチンパネル																						○		
鋳鉄管																							◎	

◎最適 ○適合 △使用可 切断不可・・・木材・ゴム・金属・非鉄金属

※エコカラットは(株)LIXILの商標です。



▲安全上の注意事項

- 火災、感電、けがなどの事故を未然に防ぐため、ご使用前に取扱説明書に記載されている「安全上のご注意」をすべてよくお読みのうえ、指示に従って正しく使用してください。
- 注意事項は「▲警告」、「▲注意」に区分しています。誤った取扱いをしたときに、使用者が死亡または重傷を負う可能性が想定される内容を「▲警告」、使用者が傷害を負う可能性が想定される内容および物的損害のみの発生が想定される内容を「▲注意」として記載しています。尚、「▲注意」に記載した事項でも、状況によっては重大な結果に結びつく可能性があります。いずれも安全に関する重要な内容を記載していますので、必ず守ってください。

超高強度コンクリート対応

キレイチ

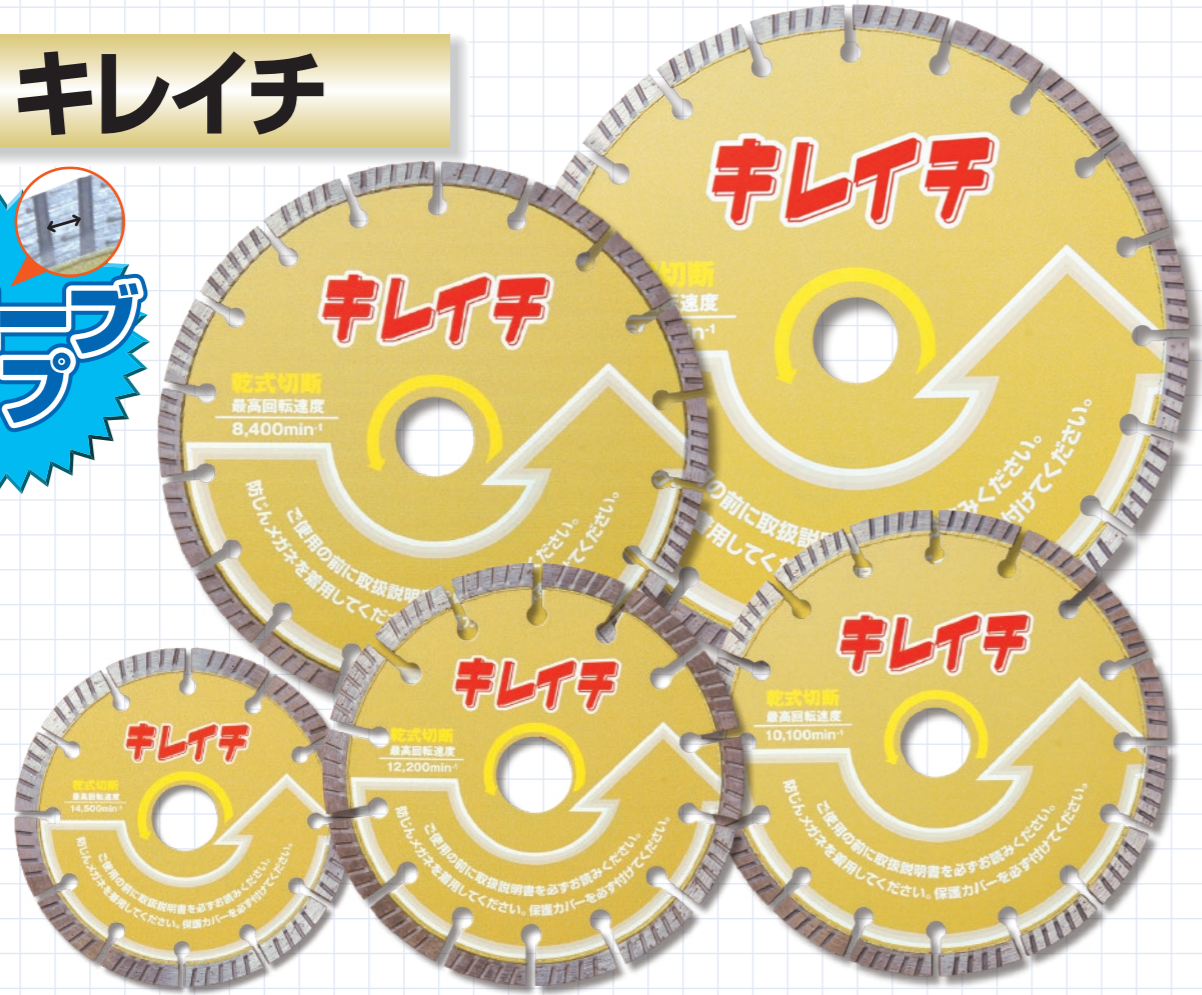

キレイチはユーザー様の要望に応え、超高強度コンクリートの切断を可能にした、次世代ダイヤモンドカッターです。

超高強度コンクリート・石材類

カワラ、新建材等の切断

超高強度
コンクリート対応

超高強度コンクリートとは、約60N/mm²に耐えるコンクリートです。鉄筋コンクリートの2.5倍の強度です。

ウエーブ・多チップ

ウエーブチップにすることで被削材との切断抵抗を抑える効果と切粉の排出促進の効果で切味向上。

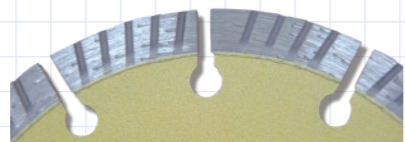

新設計
オリジナルボンド

さらに進化した新設計のオリジナルボンド。次世代ダイヤモンドカッター、キレイチの切れ味をぜひお試しください。

仕様

品番	外径 (D)	厚み (T)	高さ (X)	穴径 (H)	付属リング (H)	定価
2450	105	2.0	7	20	15	11,200
2451	125	2.0	7	22	20	16,600
2452	150	2.2	7	22	20	20,800
2453	180	2.2	7	25.4	22	23,600
2454	203	2.2	7	25.4	22	26,300



多チップ形状で切味最優先

シザースブルー (セグメントタイプ)

コンクリート類

ブロック、セメントカワラ、石材等の切断

特徴

切断物に対してグングン食い込んでいきます。連続切断可能カッターです。



仕様

品番	外径 (D)	厚み (T)	高さ (X)	穴径 (H)	付属リング (H)	定価
2405	105	1.8	7	20	15	7,100
2406	125	2.0	7	22	20	11,200
2407	150	2.2	7	22	20	13,900
2408	180	2.2	7	25.4	22	16,600

鋭く、なめらかに切れる

シザースレッド (オールラウンドタイプ)

コンクリート類

ミカゲ石、硬質レンガ、カワラ、石材等の切断

特徴

ウエーブが理想の切り口に仕上げます!ミカゲ石の切断も可能です。



仕様

品番	外径 (D)	厚み (T)	高さ (X)	穴径 (H)	付属リング (H)	定価
2400	105	2.0	7	20	15	7,100
2401	125	2.0	7	22	20	11,200
2402	150	2.2	7	22	20	13,900
2403	180	2.2	7	25.4	22	16,600

毎日使う道具だからこそ妥協はしたくない…
切れ味と長切れの追求から生まれた

パワーレーザー

コンクリート類

レンガ、石材、新建材等の切断



レーザー溶接



チップと基板の接合強度を飛躍的に向上させた結果あらゆる場面で安全にご使用いただけます。

チップ

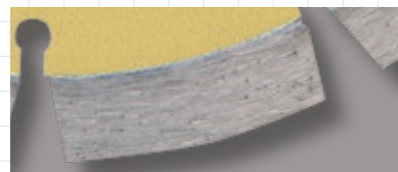

高強度ボンドが可能にした 10mmチップがロングライフを実現。

ダイヤモンド



最高級クラスのダイヤモンドを使用していますので切れ味も最高です。

●仕様

品番	外径 (D)	厚み (T)	高さ (X)	穴径 (H)	付属リング (H)	定価
2160	105	2.0	10	20	15	16,600
2161	125	2.0	10	22	20	22,200
2162	150	2.0	10	22	20	27,800
2163	180	2.0	10	25.4	22	30,500
2164	203	2.0	10	25.4	22	33,200

うす刃 1.4mm で業界最速の切断スピード

キリエモン KIRIEMON

コンクリートの切断

基板

特殊設計により安全性は、他の追随を許しません。

薄刃

1.4mm のうす刃で切れ味第一主義。(105φ)

●仕様

品番	外径 (D)	厚み (T)	高さ (X)	穴径 (H)	付属リング (H)	定価
2242	105	1.4	7	20	15	8,400
2244	125	1.8	7	22	20	11,200



ねじ込むだけの手間いらず

ネジピタ



使用動画はこちらからご覧いただけます。

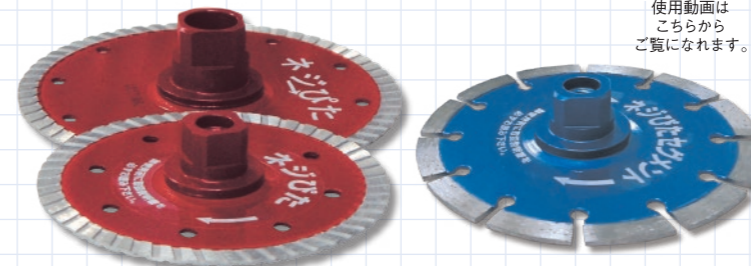

●仕様

品番	商品名	外径 (D)	厚み (T)	高さ (X)	取り付け	定価
2228	ネジピタ 105	105	2.0	7	M10	11,200
2229	ネジピタ 125	125	2.0	7	M16	16,600
2430	ネジピタセグメント	105	1.8	7	M10	11,200

コンクリート類(コーナー切断)

カワラ、新建材等の切断

凹凸なし

ネジ部と基板が一体成型なのでコーナー部はもちろん通常切断でもブレの心配なし。

M10 ネジ(105mm)
M16 ネジ(125mm)

取付はお手持ちのグラインダーにねじ込むだけの簡単装着。

優れた作業性

オフセットカッター

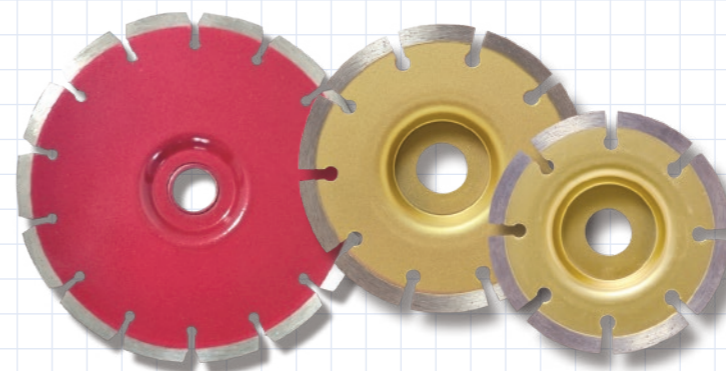

コンクリート類
石材のコーナー切断

切れ味

石材切断にも対応する設計です。

●仕様

品番	外径 (D)	厚み (T)	高さ (X)	穴径 (H)	付属リング (H)	定価
2225	105	2.2	7	20	15	13,900
2226	125	2.2	7	22	20	16,600
2399	180	2.4	7	22	-	24,900

※180はエアースランダー用です。 ※ネジ部の飛び出す機種があります。

フランジ加工いたします

用途 コンクリート類、コーナーの切断



105φ: M10 ネジ(4型サンダー用)
125φ: M16 ネジ(5型サンダー用)

カタログ掲載の商品
1枚からでも
製作可能です。

(加工代は別途必要となります。)
(納期は約1週間ほどかかります。)

※一部対象外もあります。

人気の秘密は刃の厚みにあり!

超薄型でスッパリ切れる

タイルベガ I

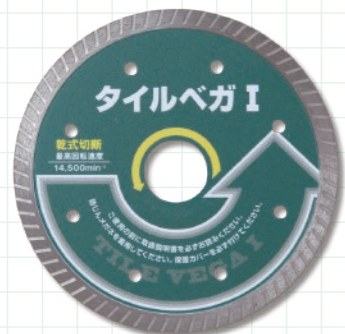

みがきタイルに最適

タイルベガ II

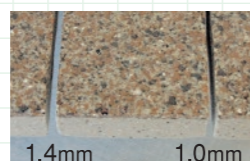
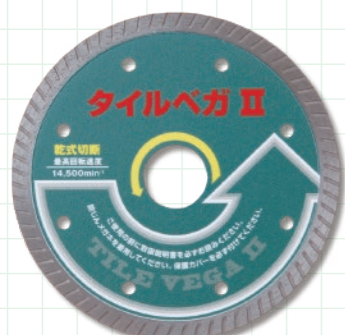

切り口比較

硬質タイル
(10mm 厚以下)
内外装タイルの切断

刃厚(1.0mm)

1.0mmの薄刃なので切れ味がよく、切り口がとても美しく仕上がります。

硬質タイル
(20mm 厚以下)
みがきタイル、硬質瓦の切断

刃厚(1.4mm)

多用途にお使い頂けるよう刃厚を1.4mmに設定しました。外装タイルやみがきタイル、硬質瓦にも対応しています。

●仕様

品番	商品名	外径 (D)	厚み (T)	高さ (X)	穴径 (H)	付属リング (H)	定価
2435	タイルベガI	105	1.0	6	20	15	8,000
2436	タイルベガII	105	1.4	6	20	15	8,000

タイルベガ 125



厚物タイルの切断

刃厚(1.2mm)

1.2mmの薄刃なので切れ味がよく、切り口がとても美しく仕上がります。

厚物タイル・瓦の切断

刃厚(1.6mm)

多用途にお使い頂けるように刃厚を1.6mmに設定しました。外装タイルやみがきタイル、硬質瓦にも対応しています。

●仕様

品番	商品名	外径 (D)	厚み (T)	高さ (X)	穴径 (H)	付属リング (H)	定価
2438	タイルベガ 125 1.2mm	125	1.2	5	22	20	12,000
2240	タイルベガ 125	125	1.6	5	22	20	12,000

升切りに最適な径!

タイルベガ 80

タイル外壁補修工事など
小回りを利かせたい作業に



●仕様

品番	外径 (D)	厚み (T)	高さ (X)	穴径 (H)	付属リング (H)	定価
2396	80	1.4	5	20	15	8,000

タイル補修工事に最適!

φ54 タイル目地切り用カッター

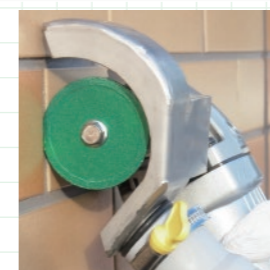

- 100mm グラインダー専用
- 小径なので小回りがききます。
- うす刃仕様でタイルを傷つけません。
- 細かい目地にも対応

●仕様

品番	外径 (D)	厚み (T)	高さ (X)	軸長 (mm)	取付けネジ	定価
2398	54	1.1	4	70	M10	10,000

※保護カバーは別売りです。納期：1ヶ月

最大切込み 15mm

タイルはがしの後の凹凸をキレイにします!

こまわりカップ 20

従来のタガネを利用した工法よりも
手早くキレイに仕上げる事が出来ます!!

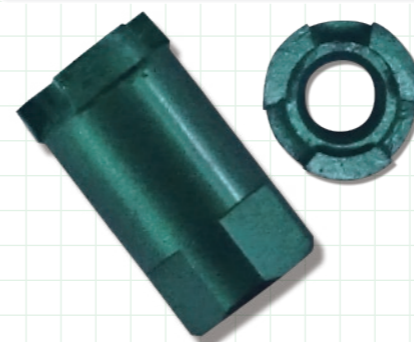

使用動画はこちらからご覧いただけます。



●仕様 ※100mm グラインダー専用

品番	外径 (D)	厚み (T)	高さ (X)	全長 (mm)	取付けネジ	定価
2072	20	3.0	5	35	M10	10,600

マジックダイヤディスク

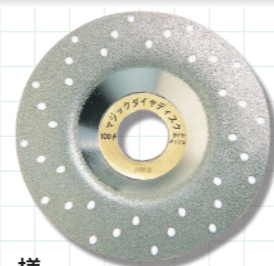

タイル・陶器・ガラス
セラミックス・超硬等の研削
面取り加工

安全

軽量なのでチッピングを起こさず安全に研削出来ます。

電着ボンド

研削性に優れ、被研削物が焼けず作業効率を高めます。

●仕様

品番	粒度	外径 (D)	幅 (W)	穴径 (H)	付属リング (H)	定価
554	#60	100	20	20	15	19,000
555	#100	100	20	20	15	15,800

※170、#325は受注生産にて製造致します。※ダイヤ面は、曲面(R)となっています。(約60R)

あらゆるカワラに対応!

カワラベガ DX

切れ味、ライフのバランスタイプ。

石州瓦・三州瓦・アワジ瓦
安田瓦等の切断

●仕様

品番	外径 (D)	厚み (T)	高さ (X)	穴径 (H)	付属リング (H)	定価
2394	105	1.4	6	20	15	8,000

カワラベガ ST

切れ味追求タイプ。

石州瓦・三州瓦・アワジ瓦
安田瓦等の切断

●仕様

品番	外径 (D)	厚み (T)	高さ (X)	穴径 (H)	付属リング (H)	定価
2393	100	1.4	5	20	15	6,700

カワラベガ 110/125

深切り可能。

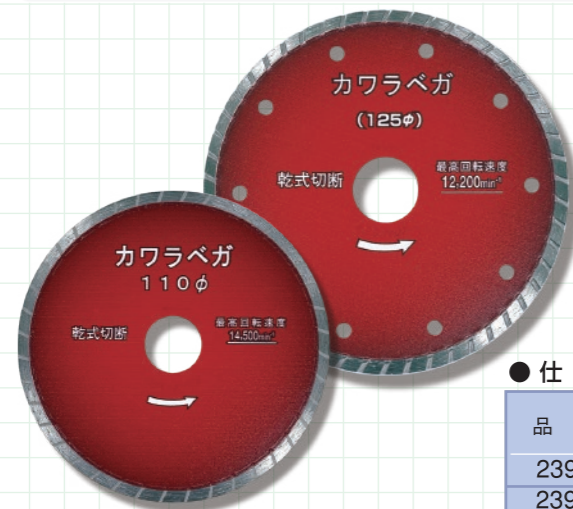
石州瓦・三州瓦・アワジ瓦
安田瓦等の切断

●仕様

品番	外径 (D)	厚み (T)	高さ (X)	穴径 (H)	付属リング (H)	定価
2397	110	1.4	5	20	15	8,000
2395	125	1.6	5	22	20	12,000

石材専用

切れ味重視のセグメントタイプ。

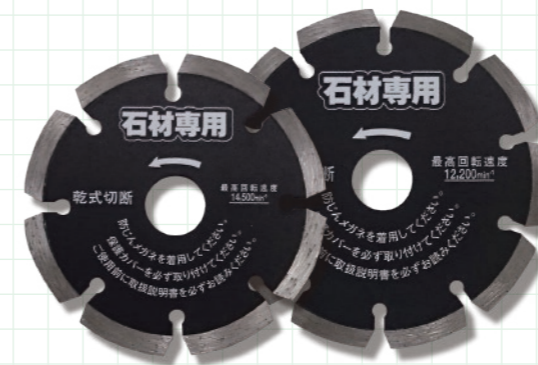
赤御影・白御影・鉄平石
砂岩の切断

●仕様

品番	外径 (D)	厚み (T)	高さ (X)	穴径 (H)	付属リング (H)	定価
2425	105	2.2	7	20	15	9,900
2426	125	2.2	7	22	20	13,900

チャージ

充電式グラインダー用カッター

タイル・瓦・コンクリート・サイディングボード
窯業系キッチンパネルの切断使用動画は
こちらから
ご覧になります。

●仕様

品番	外径 (D)	厚み (T)	高さ (X)	穴径 (H)	付属リング (H)	定価
2427	105	1.2	6	20	15	7,100

カッター寸法の見方

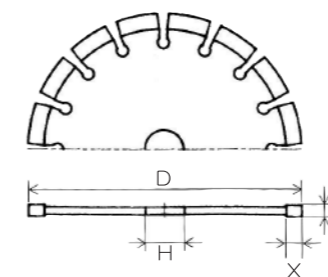

D=外径

T=チップの厚み

X=チップの高さ

H=取付穴径

災害防止と、安全にご使用いただくために必ずお守り下さい。

- 電動工具メーカー指定の保護カバー(ホイールガード)を必ず正しく取り付けて下さい。ホイールが破損したとき、飛散した破片が直接当たり、けがの恐れがあります。
- ジグザグ切断・曲面切り・(ガイドを使わない)斜め切り・コジリ・側面使用は絶対しないでください。これらの使用方法ではホイールが破損し、けがの恐れがあります。
- 回転中のホイールに、絶対手や身体で触れないで下さい。けがの恐れがあります。
- 作業者は防じんメガネ、安全靴、保護帽等の保護具を必ず着用してください。ホイールが破損したとき、破片が直接当たりけがの恐れがあります。
- 作業者は防じんマスク、耳栓等の保護具を必ず着用してください。粉塵を吸入し、喉や肺などの呼吸器を傷めることがあり、騒音で耳に傷害を起こすことがあります。

溝切りカッター

コンクリート・モルタル
石材等の目地切り
溝加工・壁面のヒビ割れ補修

U型

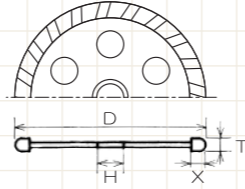
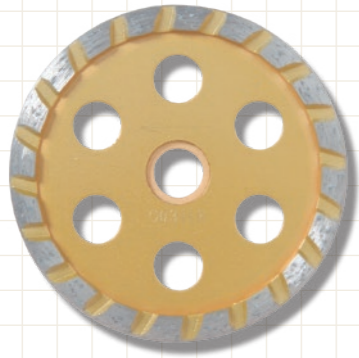

●仕様

品番	形状	外径(D)	厚み(T)	高さ(X)	穴径(H)	付属リング(H)	定価
2036	U	105	10	8	20	15	20,800

V型

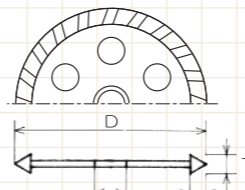
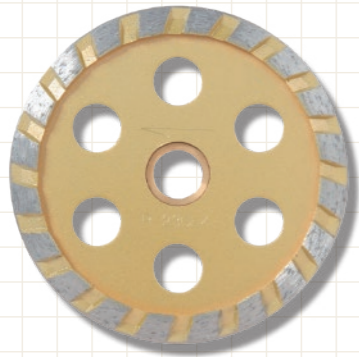

●仕様

品番	形状	外径(D)	厚み(T)	高さ(X)	穴径(H)	付属リング(H)	定価
2035	V	105	10	8	20	15	20,800

目地切りカッター

コンクリートの経年劣化によるクラック発生箇所を
コントロールするための誘発目地入れ作業に使用。

配線工事の溝切り、その
他補修作業に幅広く利用
できます。



●仕様

品番	外径(D)	厚み(T)	高さ(X)	穴径(H)	付属リング(H)	定価
2040	103	4.0	6	20	15	22,500
2041	103	6.0	6	20	15	27,800
2042	103	8.0	6	20	15	33,200

コーキングカッター

コンクリート・モルタル・溝切り
石材等のクラック補修・目地切り



●仕様

品番	品名	サイズ	定価
2011	コーキングカッター	10D-20T-6D 軸(全長 50L)	13,400
1501	コレットチャック		3,400

※4型ディスクグラインダーで使用时にはコレットチャックが必要です。

目荒らし用カップ

ツルツル表面をザラザラにし、
接着強度をUPさせたい場合に。



●仕様

品番	外径(D)	高さ(X)	幅(W)	穴径(H)	付属リング(H)	定価
2070	103	4.5	6.0	20	15	22,200

耐火物専用カップ

耐火レンガ・各種耐火物の
平面研削及び
面取加工・凹凸修正

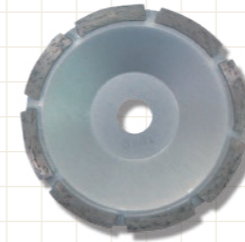

●仕様

品番	外径(D)	高さ(X)	幅(W)	穴径(H)	定価
2336	100	4.5	7	15	13,200

コンクリート類切断不可

切りとぎ丸

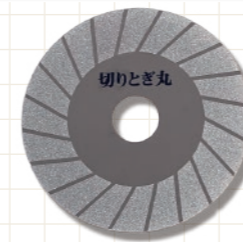

塩ビの切断、面取り・超硬チップソー・草刈り刃
各所刃物の目立て

- ダイヤモンドが両面についているので経済的です。
- 20mm幅のダイヤで使いやすさを追求しています。
- 基板は強度を持たせるため、焼入加工を施しています。
- カッター側面にダイヤモンド砥粒が付き切り口が綺麗に仕上がります。

●仕様

品番	外径(D)	厚み(T)	幅(W)	穴径(H)	付属リング(H)	定価
441	100	0.8	20	20	15	4,000

大理石・FRP専用

大理石・FRP(ユニットバス・船舶解体)塩ビ管
人工大理石等の切断



電着製法

乾式でも大理石をラクラク切断。

●仕様

品番	外径(D)	厚み(T)	幅(W)	穴径(H)	付属リング(H)	定価
35	105	1.8	2.5	20	15	7,900
36	125	1.8	2.5	22	20	9,300

ブレイズカッター

人工大理石・天然大理石・塩ビ管・FRP・結晶化ガラス
エコカラット*・鋳鉄管の切断



エコカラット升切り
※エコカラットは
(株)LIXILの高標です。

5mm以下のエコカラットの切断にご使用ください。

ブレイズ製法

目詰まりの不安を解消しているため、調湿内装材(エコカラット等)の升切り
加工も可能になりました。

●仕様

品番	外径(D)	厚み(T)	幅(W)	穴径(H)	付属リング(H)	定価
1503	105	2.3	4.0	20	15	10,600

多チップ設計ならではの研削力

コンクリート・レンガ・カワラ・石材等の平面研削及び面取り加工・凹凸修正

Y型カップホイールNDX

ハイグレードタイプ
(ロングライフ)

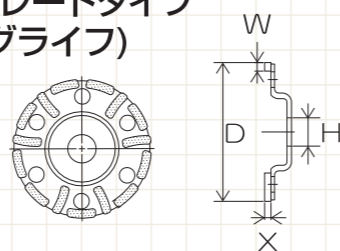

●仕様

品番	外径 (D)	高さ (X)	幅 (W)	穴径 (H)	付属リング (H)	定価
2062	98	4.5	6	20	15	19,500

Y型カップホイールNST

スタンダードタイプ
(切れ味・ライフ好バランス)



ネジ込み式

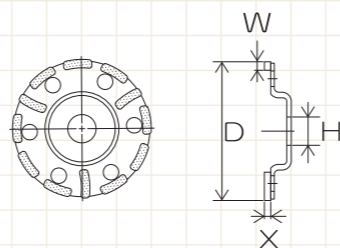

●仕様

品番	品名	外径 (D)	高さ (X)	幅 (W)	穴径 (H)	付属リング (H)	定価
2063	Y型カップホイール NST	98	4.5	6	20	15	15,300
2063-F	Y型カップホイール NST(ネジ込み式)	98	4.5	6	M10	—	15,800

Y型カップホイールNX

エコノミータイプ (切れ味重視)

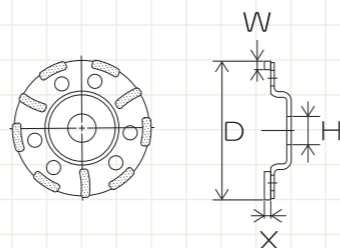
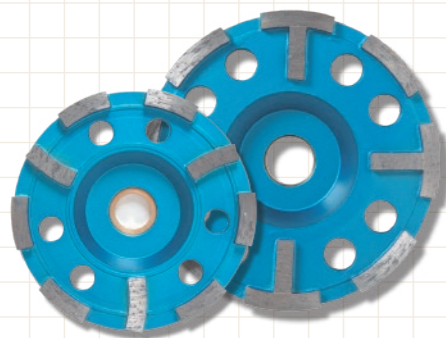

●仕様

品番	外径 (D)	高さ (X)	幅 (W)	穴径 (H)	付属リング (H)	定価
2340	100	4.5	7	20	15	13,200
2341	125	4.5	7	22	20	23,200

キレックスカップ

切れ味最高峰
高強度対応タイプ (切れ味最重視)

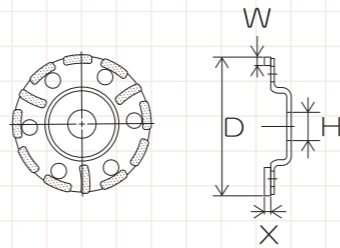

●仕様

品番	外径 (D)	高さ (X)	幅 (W)	穴径 (H)	付属リング (H)	定価
2064	98	4.5	6	20	15	22,200

※受注生産のため納期がかかります。

作業者の疲労が大幅に改善されます。

サイレントカップ

樹脂基板とクッション構造の採用で
静か!軽い!跳ねない!

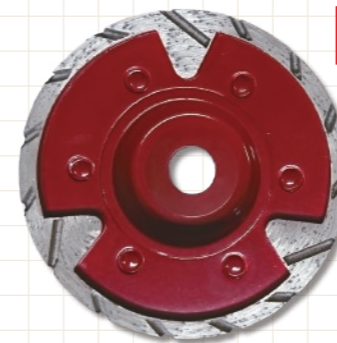

低振動・低騒音タイプ

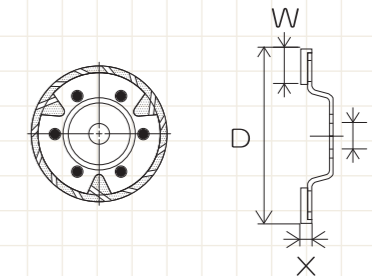

●仕様

品番	外径 (D)	高さ (X)	幅 (W)	穴径 (H)	定価
2073	100	4	20	15	15,300

4"カップ型ホイールNDX

食い込みが良いので粗研削に向いています。

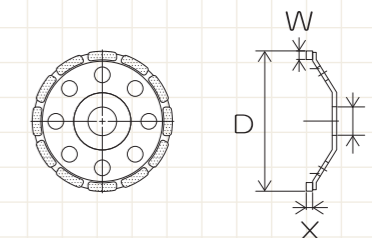

●仕様

品番	外径 (D)	高さ (X)	幅 (W)	穴径 (H)	付属リング (H)	定価
2060	98	4.5	6	20	15	18,100

φ92カップ型ホイール

コンクリート研削。
特殊サンダー専用カップ。

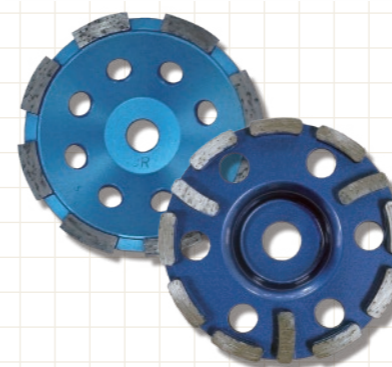

●仕様

品番	外径 (D)	高さ (X)	幅 (W)	穴径 (H)	付属リング (H)	定価	
2342	φ92 カップホイール	92	5	7	12	—	14,500
2091	φ92Y型カップホイール	92	5	6	15	12	15,300

スクリューカップホイール

より優れた研削力の最高峰カップです。
コンクリート二次製品工場に最適。

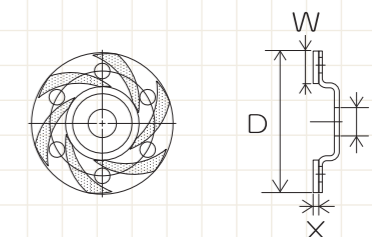
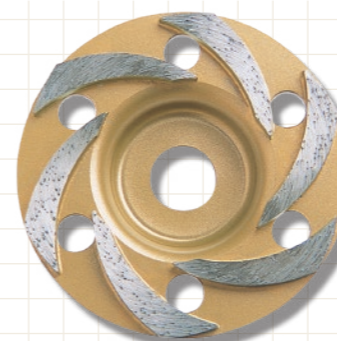

●仕様

品番	外径 (D)	高さ (X)	幅 (W)	穴径 (H)	付属リング (H)	定価
2007	100	4	25	20	15	27,800

塗膜剥がし用ハガースシリーズ (コンクリート下地用)

ウレタン・リシン・弾性アクリル・エポキシ等の塗膜剥がし

ハガースⅢ

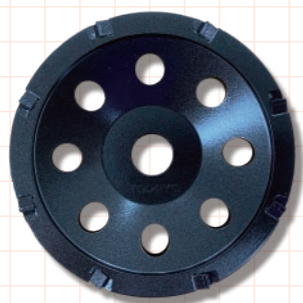

約65%コスト削減

ペーパー	消耗品費 15%	人件費85%
ハガースシリーズ	消耗品費 25%	人件費 10%

ペーパーをご使用のお客様必見!
ハガースシリーズは作業スピードが速く、ロングライフ!
トータルコストで断然お得です!

1m²当たりのコスト比較例 (当社データによる)



●仕様

品番	品名	外径 (D)	穴径 (H)	定価
2080	ハガースⅢ	95	15	14,500
2081	厚膜ハガースⅢ	95	15	15,800

厚膜ハガースⅢ

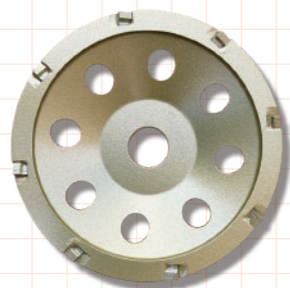

低振動・低騒音タイプ

New クッションハガースⅢ

(低振動・低騒音)

ねじ込み式

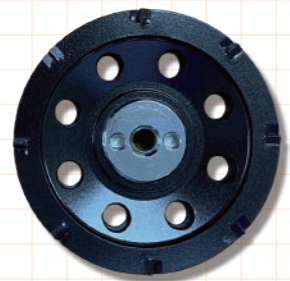

静か

本体の基板を樹脂にする事で振動・騒音をカット。耳障りなキンキン音がしにくい。(聞こえ方には個人差があります。)

跳ねない

跳ねないクッション構造の採用で作業者の手にもやさしい!

取付簡単

ネジ込み式なので簡単取り付け!

●仕様

品番	品名	外径 (D)	取り付け	定価
2082	クッションハガースⅢ	95	M10	17,200
2083	クッション厚膜ハガースⅢ	95	M10	18,500

New クッション厚膜ハガースⅢ

(低振動・低騒音)

ねじ込み式

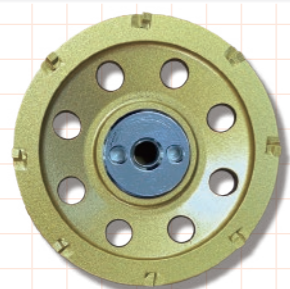

最高峰の切れ味と寿命

New ハガースキング

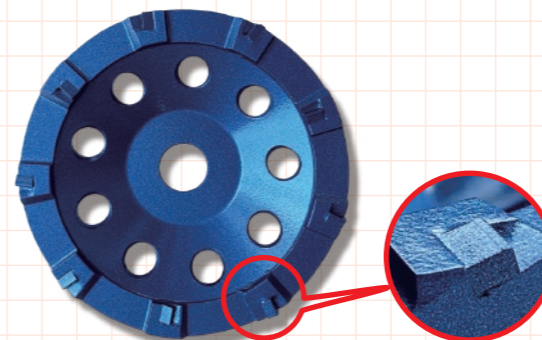

- ・段付き基盤で切削抵抗を低減することで切れ味をアップ!
- ・絶妙なチップ突き出し量で寿命アップ!
- ・アスベスト塗膜の剥離に最適!

●仕様

品番	品名	外径 (D)	穴径 (H)	定価
2090	ハガースキング	95	15	19,800

鋼板下地用

サイレント橋梁ハガース

(低振動)

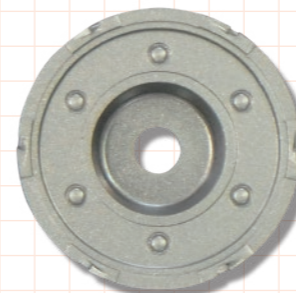

<用途> 鋼板下地の塗膜剥がし

エポキシ塗膜剥がしテスト
・切削性能切断比較グラフ

※切削条件
塗膜: エポキシ塗膜・厚み: 0.4mm
切削面積: 1m (1m×1m)

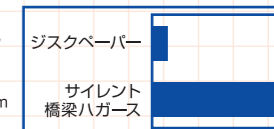

(m²/h)

●仕様

品番	外径 (D)	厚み (T)	幅 (W)	穴径 (H)	定価
2076	95	0.7	2.8	15	18,500

世界初! 柔軟で超軽量 塗膜剥がしカップ

ミラクルカップ

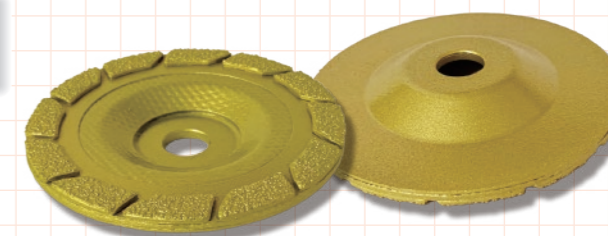
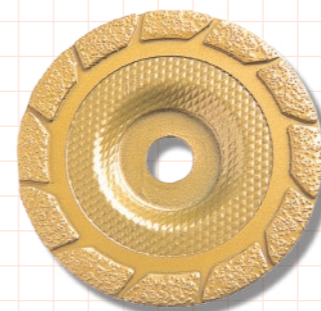

●仕様

品番	外径 (D)	幅 (W)	穴径 (H)	重量 (g)	定価
1510	100	10	15	80	21,100

柔軟・軽量

ゴム基板とバネ鋼を組み合わせることにより、柔軟性と超軽量 (約 80g) の両立を実現。作業負担が軽減できる。手当たりがソフトな作業性で下地を傷めません。下地の凸凹研磨作業が不要。

広い汎用性

画期的なブレイズ製法により、あらゆる塗膜、下地 (コンクリート、モルタル、金属、FRP、木) に対応しています。目詰まりを起こさず最後まで同じ削り味を持続します。

安全性

ダイヤモンドチップをバネ鋼にカシメ、特殊接着剤でゴム基板に接着させてあります。

乾式レーザーブレード (エンジン・電気両用)

コンクリート・ヒューム管・U字溝・舗道板
緑石・重量ブロック・レンガ等の切断

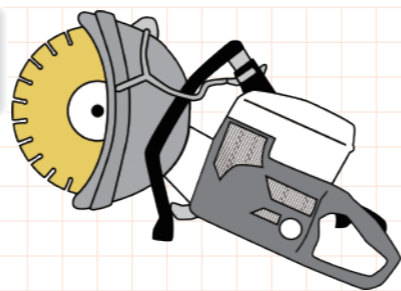

■チップの接合強度が高いレーザー溶接を採用

アスファルト、ブロック等の軟らかいものを切断すると、チップの摩耗が促進され寿命が短くなりますのでご注意ください。

ゴールドタイプ (GOLD) …切れ味とライフの絶妙なバランス

●仕様



サイズ	品番	外径 (D)	厚み (T)	高さ (X)	穴径 (H)	付属リング (H)	定価
9"	2800	230	2.7	7	22	-	28,400
10"	2801	256	2.5	7	22(20角)	-	30,300
	2802	256	2.5	7	25.4	20・22	30,300
	2803	256	2.5	7	30.5	20・22・25.4	30,300
12"	2804	305	2.8	7	20	-	32,900
	2805	305	2.8	7	22	-	32,900
	2806	305	2.8	7	25.4	20・22	32,900
14"	2807	305	2.8	7	30.5	20・22・25.4	32,900
	2808	356	3.0	7	30.5	20・22・25.4	42,000

エックスタイプ (X) …切れ味重視

●仕様

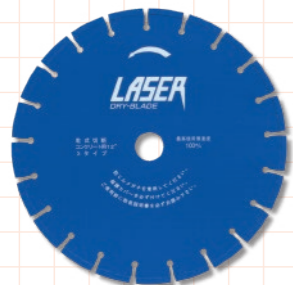

サイズ	品番	外径 (D)	厚み (T)	高さ (X)	穴径 (H)	付属リング (H)	定価
10"	2722	256	2.5	7	25.4	20・22	23,600
12"	2717	305	2.8	7	20.0	-	25,000
	2719	305	2.8	7	22.0	-	25,000
	2718	305	2.8	7	25.4	20・22	25,000
	2720	305	2.8	7	30.5	20・22・25.4	25,000
14"	2723	356	3.0	7	30.5	20・22・25.4	36,100

ブレイズブレード (鑄鉄管専用)

ダクタイト鑄鉄管、粉体塗装ダクタイト鑄鉄管
FRPM管、その他樹脂管 (リブ管) の切断

コンクリート・アスファルト切断不可

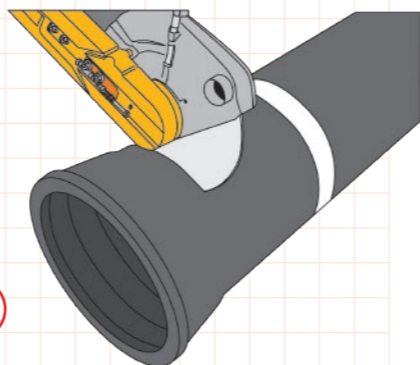

ブレイズ製法: 目詰まりがなく、切れ味が持続しロングライフです。
圧倒的な性能: 砥石に比較しライフは100倍以上、切断スピードは約4倍です。(12"社内テスト値)

●仕様

サイズ	品番	外径 (D)	厚み (T)	幅 (W)	穴径 (H)	付属リング (H)	定価
4(ブレイズカッター)	1503	105	2.3	4	20	15	10,600
12"	1541	304	3.0	8	30.5	20・22・25.4	79,000
14"	1542	351	3.0	8	30.5	20・22・25.4	100,000



湿式レーザーブレード (道路切断用)

アスファルト・コンクリートの切断

兼用タイプ: 1枚でアスファルトとコンクリートを切断出来ます。

■チップ接合強度が高いレーザー溶接を採用

使用の際は十分な水を流しながら切断して下さい。一度に深切りすると土砂層を切断し、ライフが短くなりますのでご注意ください。

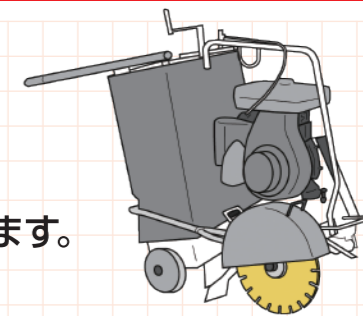

ゴールドタイプ (GOLD) …切れ味とライフの絶妙なバランス

●仕様



サイズ	用途	品番	外径 (D)	厚み (T)	高さ (X)	穴径 (H)	定価
10"	兼用	2850	256	2.5	7	27(22)	32,000
12"	兼用	2851	305	3.0	7	27	34,900
14"	兼用	2852	354	3.0	7	27	45,600

エックスタイプ (X) …切れ味重視

●仕様

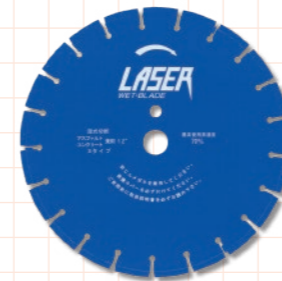

サイズ	用途	品番	外径 (D)	厚み (T)	高さ (X)	穴径 (H)	定価
12"	兼用	2680	305	3.0	7	27	26,100
14"	兼用	2682	354	3.0	7	27	37,800
16"	兼用	2683	408	3.2	7	27	60,600

主な機械と適応カッターの穴径表

	20H	22H	25.4H	30.5H			
9"		マキタ 4109S 新ダイワ EC90 コムテック EC-255 MC-10 AC-70	リョービ PC3050NA PC3060 PCD3060	ハスクバーナ (旧パートナー) K-500 K-2000	9"		
10"		ジャパンハックス 610DCSF 611SK (20角)	シバヤクイック 76 IKK DHC250XW		10"		
		スチール TSE255 (20角)					
		小松ゼノア HC405 GC405D					
		三笠 MCE-255 新ダイワ ECD488 MCD260					
		日本フレキ MC-255/250型 コンセック CHC-A 和光商事 110EP (20角)					
			ハイコーキ (旧日立工機) CM11				
		スチール TS360AVER TS350SE TS400 (※1) TS410 TS460 TS480i TS510	コムテック EC-305 ジャパンハックス 611DCMF 680PK3 BS672	コムテック SZ-300 KZ-300DB DPC7000 DPC6200		ハスクバーナ (旧パートナー) K-750 K-760 K-770 EK732 EK733	11"
		リョービ EC-305 小松ゼノア HC500D HC620	マキタ 4112 MCD301M	マキタ EK732			
		日本ワッカー BTS930	三笠 MCH-12S MCH-300 300B	メイホー 共立 CS671SL CS673SL		マキタ EK732A EK6100 EK7650H EK732A	
			ハイコーキ (旧日立工機) CM11	三笠 MCH-300LB メイホー 共立 MCD301M CS673SL			
		新ダイワ EC757 EC7500 EC7500S ECD577 ECD7500 ECD7500S	シンショー シバヤクイック 100H コンセック CHC-305R ハイコーキ (旧日立工機) CM12Y	新ダイワ EC7412S ECD7412S ECLD7412S			
		日本フレキ MC-305/482型 メイホー MCD301E・301M 東京フレキ HC300N 和光商事 309 マキタ EK732					
	スチール TS760AVER TS460R TS400 (※1) TS420	ジャパンハックス 611DCLF 603SPK GV674	マキタ DPC9500 DPC7301 BTS13	ハスクバーナ (旧パートナー) K-770 K-950 K970	14"		
	小松ゼノア HC510D 新ダイワ TS510・TS550i TS700	和光商事 343	日本ワッカー BTS1035 DOLMAR343	K-1250 K3000Vac EC7414S マキタ EK7651H 日本ワッカー BTS635S			
			ドルマー 和光商事 343 (旧タイプ)	新ダイワ EC7414S マキタ EK7651H 日本ワッカー BTS635S			

※上記は参考資料です。仕様変更等の詳細は機械メーカーにお問い合わせください。

ダイヤモンドカッター用集塵カバー

リトルジョブカット

- 主要メーカーのグラインダーに取付可能!
- 100φ、125φカッター兼用
- 溝切りカッター取付可能!
- 隅残り業界最小20mm
- 集塵機ホース径φ32、φ38に対応!
- アルミダイキャスト製



使用動画は
こちらから
ご覧いただけます。

仕様

品番	品名	定価
7215	リトルジョブカット(φ100、φ125兼用)	4,000

通常使用時



際切り時



溝切り時



日立・マキタ・リョービ等、主要メーカーのディスクグラインダーにも取り付け可能です。

リトルジョブカップ

- 主要メーカーのグラインダーに取り付け可能。
- ディスクグラインダーのカバーにマジックベルトを貼り付けて簡単取り付け。工具不要。



使用動画は
こちらから
ご覧いただけます。

仕様

品番	品名	定価
7200	リトルジョブカップ	9,400

別売り部品

品番	品名	定価
7201	リトルジョブカップ用ブラシ(2本)	3,300
7203	ホースバンド	400
7204	ホース継ぎ手	530
7205	ミラクルカップ・ハガース用ブッシュ	530
7202	グラインダー貼り付け用マジックベルト(20W×150L)	150

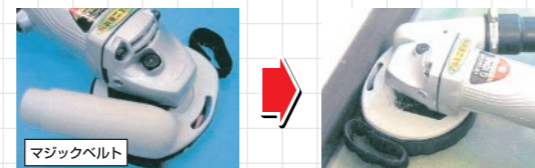

カバー前面のマジックテープを開くと、壁際研削も可能です!

コンクリートの研削だけでなく、切り粉の粗い塗膜剥がしにも使用できます!(専用のブッシュが必要です。)

※ワンタッチ式カバーをお使いのサンダーにはカバーが干渉するためご利用になれません。充電式サンダーへの取り付けは出来ません。対応機種の詳細は弊社HPをご確認下さい。



対応表QRコード

※2022年12月時点

エアージョブ

(エアースランダー集塵システム、動力がエアです。)

環境対策商品

- ホコリを90%キャッチします。
- 別途掃除機は不要です。
- カバーを可動式にして、ホコリを逃しません。
- 墨線がよく見えます。
- 軽量で使いやすい。

作業場にホコリを出さない!!
作業者をホコリから守る!!



共通セット内容

- ・集塵カバー一式
- ・エアースランダー本体一式
- ・専用刃
- ・防塵プレート
- ・工具一式

背負い集塵機セット 集塵機セット同梱品

- ・背負い集塵バック
- ・背負いホース(2m)
- ・背負いフィルター(5枚)

トルネード集塵機セット同梱品

- ・トルネード本体一式
- ・ダクトホース(5m)
- ・トルネードフィルター(2m)
- ・土嚢袋(2枚)



仕様

品番	品名	定価
7233	5" エアージョブ 背負い集塵機セット	260,000
7230	7" エアージョブ 背負い集塵機セット	260,000
7234	5" エアージョブ トルネード集塵機セット	280,000
7231	7" エアージョブ トルネード集塵機セット	280,000

※9"にも対応できます。

エアージョブ用消耗品

仕様

品番	品名	定価
2264	7" エアージョブ用カッター	23,600

品番	品名	定価
7241	背負いバック用フィルター(5枚入り)	7,000
7240	トルネード集塵機用フィルター(2枚入り)	5,000
7254	防塵プレート(10枚入り)	3,000
7248	背負いホースφ38セット(2m)	9,000
7246	トルネード用ホースφ38セット(5m)	12,000

※背負いバック用フィルター及びトルネード集塵機用フィルターは水洗い厳禁です。



使用動画は
こちらから
ご覧いただけます。

※使用イメージ



強制排塵システムジョブシリーズ

ジョブシリーズ TYPE II

環境対策商品

ジョブカット125 TYPE II

●仕様

品番	電圧(V)/電流(A)	消費電力(W)	回転数(min ⁻¹)	使用刃物(mm)	最大切込(mm)
7508	100 / 7.4	720	9000	105~125	25

軸径(mm)	全長×全幅×全高(mm)	重量(kg)	定価
20	341×122×230	3.2	145,000

付属品/ジョブカッター 125×1、ブレーキキット×1、ホース 2m×1
ダストバック×1、取り付けレンチ×1、延長ホース×1、ベルトセット×1



使用動画は
こちらから
ご覧になれます。



ジョブ溝切り TYPE II

●仕様

品番	電圧(V)/電流(A)	消費電力(W)	回転数(min ⁻¹)	使用刃物(mm)	最大切込(mm)
7900	100 / 7.4	720	9000	105	15

軸径(mm)	全長×全幅×全高(mm)	重量(kg)	定価
20	341×122×230	3.7	165,000

※溝切りカッターはU型かV型を選んでご指定下さい。

付属品/溝切りカッター U型 or V型×1、ブレーキキット×1、ホース 2m×1
ダストバック×1、取り付けレンチ×1、延長ホース×1、ベルトセット×1



ジョブカップ100 TYPE II



※替え刃はY型カップホイールNSTをおすすめします。他社製カップホイールは取り付けられないことがあります。

●仕様

品番	電圧(V)/電流(A)	消費電力(W)	回転数(min ⁻¹)	使用刃物(mm)	軸径(mm)	全長×全幅×全高(mm)	重量(kg)	定価
7504	100 / 7.4	720	9000	100	20	295×210×190	3.3	145,000

付属品/Y型カップホイール NST×1、ブレーキキット×1、ホース 2m×1
ダストバック×2、取り付けレンチ×1、延長ホース×1、ベルトセット×1



使用動画は
こちらから
ご覧になれます。

主な使用場所
居ながら工事
工場・店舗改装
病院・公共施設
オフィスビル
住宅密集地・手直し工事

ジョブシリーズTYPE IIの特徴

①ホコリを出しません!



③安全です! (ブレーキキット)

■過電流を防止してモーター焼けを防ぐと同時に、留守宅工事などでブレーカーを落とす心配がありません。

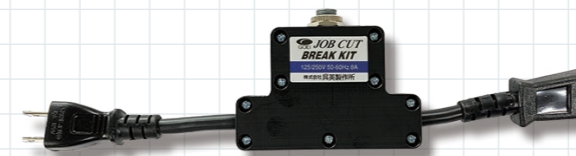

②掃除機はいりません!



■モーターの回転を利用して強制的に排塵しているので電源は1つです。
■持ち運びも便利

④工夫しています!



■安定板の装備でコジレを防止。切り込み深さも調整可能。(ジョブカット)



■ブラシホルダーは躯体の凹凸に対応しホコリを逃しません。(ジョブカップ)

ジョブシリーズ用消耗部品

●仕様

品番	品名	定価
7673	ダストバック(2枚入)	3,600
7655	ベルトセット	2,400
7654	※ブラシホルダーセット	3,800
7653	ホースセット(2m)	12,250

※ジョブカップ100用

●ダストパック(集塵袋)に関する注意●

※濡らさないでください。
また、濡れた躯体には使用しないでください。
目が詰まりホコリが逆流して吹き出す恐れがあります。
※切り粉が1/3程度溜まったら、切り粉を廃棄してから使用してください。溜まり過ぎるとホコリが逆流して吹き出す恐れがあります。
(参考:ジョブカットで約10m、ジョブカップで約20分が目安です。)

ジョブカッター(専用替え刃)



ジョブカットの能力を最大限に発揮する専用刃です。替え刃には「ジョブカッター」と御指定下さい。

●仕様

品番	外径(D)	厚み(T)	高さ(X)	穴径(H)	定価
2262	125	1.7	7	20	16,600

専用ダストパック (φ330×3000L) を取り付けるだけで
 お手持ちの送風機が集塵機に!!

送風機用ダストパック

ハツリ工事、外構工事等で発生する粉塵のキャッチ
 粉体材料攪拌時粉塵も素早くキャッチ

送排風機の大きな風量で確実に集塵します。



しっかり締められるバンド付き



使用動画は
 こちらから
 ご覧になれます。



現場使用例

●ダストパックに関する注意●

- ※水洗いは厳禁です。
- ※目詰まりしたら軽く叩く等にて表面の粉塵を落として下さい。
- ※粉塵が多く発生する場所では集塵機の補助としてお使い下さい。

●仕様

品番	サイズ	定価
7220	φ330×3m	10,000

ペール缶に取り付けるだけ!
 簡単にコンクリート廃液を回収可能

コンクリートろ過フィルター

コアビットによる穿孔後のコンクリート廃液の処理に便利

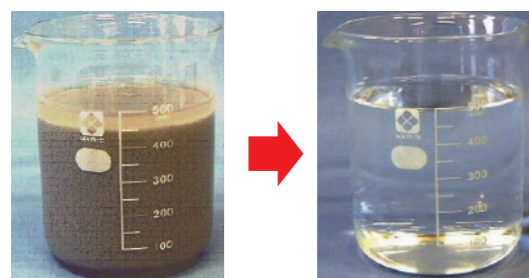

コンクリート廃液のろ過前後の比較



フィルターにセットしたペール缶を廃液の出る場所に置いただけ。
 コンクリートノロを水分と分離し簡単に処理が可能に。
 ※ろ過後のフィルターは各自自治体の条例に従って廃棄をしてください。

●仕様

品番	サイズ	定価
7310	上幅 500mm X 底幅 310mm X 高さ 500mm	15,000

※1セット10枚入り

コアビット



小型機にてφ210の穿孔も可能(切味が良い)
チップ接合面強化タイプ

ミニコア

1本物

■湿式 WET式 ■穴あけ対象物/鉄筋コンクリート ■取付ネジ/M27

■仕様 外径・全長・チップサイズは、P31の詳細寸法一覧表をごらん下さい。

サイズ	呼径	27	32	40	52	56	65	70	75	80	90	100
インチ		1"	1 1/4"	1 1/2"	2"	—	2 1/2"	—	3"	3"	3 1/2"	—
SPの数		—	—	—	1	—	1	1	1	1	1	1
掘れる深さ (mm)		250	250	250	250	250	250	250	250	250	250	250
品番		4320	4321	4322	4323	4316	4324	4310	4311	4325	4326	4327
定価		19,200	20,500	22,400	24,800	29,500	29,800	32,700	35,000	35,800	39,300	43,000

サイズ	呼径	106	110	120	130	150	160	180	210
インチ		—	4"	—	5"	—	6"	7"	8"
SPの数		—	1	1	1	1	1	2	2
掘れる深さ (mm)		300	250	250	250	250	250	250	250
品番		4328	4312	4329	4313	4309	4308	4314	4315
定価		48,000	50,000	51,000	59,000	74,800	77,700	83,000	98,300

φ56は、φ50のテストピース用
φ106は、φ100のテストピース用

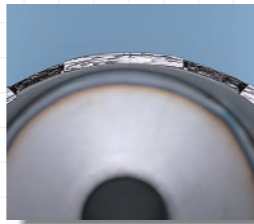

かみ込み対策機構

別売付属品

品名	※ロット棒(延長バー)			
	M27×M27	Cロット×Cロット	M27×Cロット	Cロット×M27
掘れる深さ	100	200	100	200
品番	5524	5525	5528	5529
定価	16,400	17,400	17,400	18,500

※深く穴をあけるときにご使用下さい。(φ40から使用可能)

例) M27×M27のロット棒
(機械側)(ビット側)

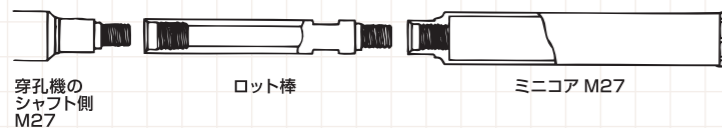

品名	※※レジャーサー			
	A×M27	Cロット×M27	A×Cロット	M27×Cロット
品番	5430	5431	5433	5432
定価	14,800	14,800	14,800	14,800

※※穿孔機のネジとビットとのネジが合わない場合に使用して下さい。

例) Cロット×M27のレジャーサー
(機械側)(ビット側)

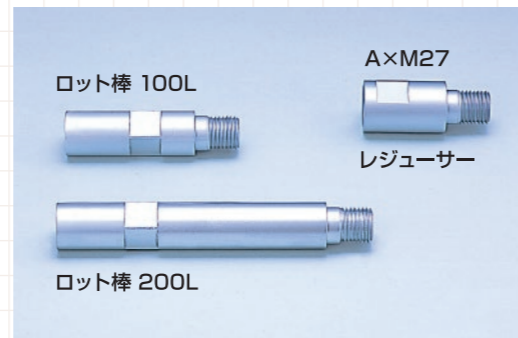
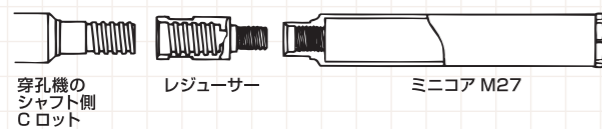

性能

穿孔機の定格電流値	呼径	切れ味	耐久力
10.5A~11A	27~120	○	◎
	130~160	不可	不可
13A~14A	27~160	◎	◎
15A~17A	27~210	◎	○

ご注意

SPの数は、かみ込み対策機構のチップの数です。
SPの位置にシールを貼っていますので、目印にして下さい。

最軽量。抜群の切味。鉄筋のかみ込み対策付き。(φ52~φ350)

SP 高速

1本物

■湿式 WET式 ■穴あけ対象物/鉄筋コンクリート ■取付ネジ/Aロット

■仕様 外径・全長・チップサイズは、P31の詳細寸法一覧表をごらん下さい。

サイズ	呼径	27	32	40	52	65	75	80	90	110	130
インチ		1"	1 1/4"	1 1/2"	2"	2 1/2"	3"	3"	3 1/2"	4"	5"
SPの数		—	—	—	1	1	1	1	1	1	1
掘れる深さ (mm)		370	370	370	370	370	370	370	370	370	370
品番		4292	4293	4294	4280	4281	4289	4282	4283	4284	4285
定価		21,400	23,200	24,800	27,200	30,600	35,800	35,800	41,600	46,400	57,400

サイズ	呼径	160	180	210
インチ		6"	7"	8"
SPの数		1	2	2
掘れる深さ (mm)		370	370	370
品番		4286	4287	4288
定価		68,500	83,000	98,200

別売付属品

商品名	レジャーサー	
	M27XA	CロットXA
品番	5425	5434
定価	14,800	14,800

ロット棒はφ52から使用可能。ロット棒の使い方については、P27をご覧ください。

φ230以上のビットは受注生産となります。詳しくは弊社担当営業にお問い合わせ下さい。

ご注意

- ①Aロット以外の穿孔機をご使用の場合は、レジャーサーをご使用下さい。
- ②SPの数は、かみ込み対策機構のチップの数です。天板にシールを貼っていますので、目印にして下さい。

性能

穿孔機の定格電流値	呼径	切れ味	耐久力
15A~17A	27~160	◎	◎
	180~210	○	◎
20A~22A	27~160	◎	◎
	180~210	◎	◎
20A(120V),25A以上	230~350	◎	◎
	230~350	◎	◎



レジャーサー



かみ込み対策機構 セフティー・ポイント(かみ込み対策)

エンジン専用コアビット

エンジン用コアビット

1本物

取付ネジ/日特ネジ

■湿式 WET式 ■穴あけ対象物/コンクリート、アスファルト(兼用)

■仕様 外径・全長・チップサイズは、P31の詳細寸法一覧表をごらん下さい。

サイズ	呼径	110
インチ		4"
掘れる深さ (mm)		320
品番		4091
定価		49,500

ご注意

- ①日特ネジ以外のネジをご使用の場合は、レジャーサーをご使用下さい。
- ②110以外のサイズは、受注生産にて承ります。
- ③320mm以外の掘れる深さは、受注生産にて承ります。
- ④コンクリート・アスファルト兼用です。



ロングライフ、
すばらしい切れ味。

New G-2

3点式 取付ネジ/Aロット



■穴あけ対象物/鉄筋コンクリート
■ビット、チューブ、アダプターをセットしてご使用下さい。

■仕様 外径・全長・チップサイズは、P31の詳細寸法一覧表をごらん下さい。

サイズ	呼径	28	33	41	53	65	77	90	110	128	160	180
インチ		1"	1 1/4"	1 1/2"	2"	2 1/2"	3"	3 1/2"	4"	5"	6"	7"
ほれる深さ(mm)		325	330	320	350	360	360	360	360	360	360	360
品番		3698	3699	3700	3701	3702	3703	3704	3705	3706	3707	3708
定価	ビット本体	15,600	18,200	20,600	24,300	27,400	32,400	36,100	41,100	52,900	61,400	72,400
	セット	25,200	28,300	31,000	36,200	42,400	49,400	55,800	65,300	83,600	101,200	126,500

サイズ	呼径	205
インチ		8"
ほれる深さ(mm)		360
品番		3709
定価	ビット本体	86,900
	セット	150,500



- φ110は、φ100のテストピース用。●ロット棒は、φ53から使用可能。
- ほれる深さは、チューブを1本接続した時のセット有効長です。
- セット価格は、アダプターとチューブ1本とビットの合計価格です。
- φ230以上のビット・チューブ・アダプターは受注生産となります。詳しくは弊社営業担当までお問い合わせ下さい。

別売付属品

●アダプター(カップリング)、チューブ、ロット棒(延長バー)、レジューサー

サイズ	呼径	28	33	41	53	65	77	90	110	128	160	180
インチ		1"	1 1/4"	1 1/2"	2"	2 1/2"	3"	3 1/2"	4"	5"	6"	7"
品番	アダプター(A)	5200	5202	5204	5205	5206	5207	5208	5209	5210	5211	5212
	チューブ	5100	5102	5104	5105	5106	5107	5108	5109	5110	5111	5113
	チューブ(mm)	295	295	285	285	280	280	280	250	250	250	250
定価	アダプター(A)	5,200	5,400	5,600	6,400	8,300	9,200	10,600	13,400	15,800	20,700	29,000
	チューブ	4,400	4,700	4,800	5,500	6,700	7,800	9,100	10,800	14,900	19,100	25,100

サイズ	呼径	205
インチ		8"
品番	アダプター(A)	5213
	チューブ	5114
	チューブ(mm)	250
定価	アダプター(A)	35,200
	チューブ	28,400

(A)は、Aロットネジです。

3点式ビット用のパーマルレンチは受注生産となります。詳しくは弊社営業担当にお問い合わせください。

品名	※ロット棒(延長バー)		
	A X A		
ほれる深さ	100mm	200mm	300mm
品番	5520	5501	5503
定価	15,800	16,900	22,200

品名	※レジューサー	
	N X A	A X N
品番	5420	5421
定価	17,200	17,200

※ロット棒・レジューサーについてはP27をご覧ください。
ロット棒は、φ53から使用可能。



パイプ内外径一覧表

パイプ外径	配管用炭素鋼管(ガス管)(呼び径)	ステンレス鋼管(呼び径)	炭素鋼管(呼び径)	水道用亜鉛メッキ鋼管(呼び径)	厚鋼電線管(呼び径)	薄鋼電線管(呼び径)	硬質塩化ビニールパイプ電線管(呼び径)	電線管(呼び径)	水道塩ビ管(呼び径)	一般塩ビ管(呼び径)	薄肉塩ビ管(呼び径)	薄肉塩ビ管パイプ水道用(呼び径)	パイプ外径	
mm	SGP	SUS-TP	STPG	SGPW	PF	C	VE	VC	VW	VP	VU	PP	mm	
10.5	1/8"	1/8"	1/8"	1/8"									10.5	
11.0							8mm						11.0	
13.8	1/4"	1/4"	1/4"	1/4"								1/4"	13.8	
14.0							12mm						14.0	
15.0									10mm	10mm			15.0	
15.9							15mm						15.9	
17.0												3/8"	17.0	
17.3	3/8"	3/8"	3/8"	3/8"									17.3	
18.0							14mm	14mm	13mm	13mm			18.0	
19.1							19mm						19.1	
21.0					16mm								21.0	
21.5													21.5	
21.7	1/2"	1/2"	1/2"	1/2"									21.7	
22.0							16mm	16mm		16mm			22.0	
25.4							25mm					1/2"	25.4	
26.0							22mm	22mm	20mm	20mm			26.0	
26.5					22mm								26.5	
27.0												3/4"	27.0	
27.2	3/4"	3/4"	3/4"	3/4"									27.2	
31.8							31mm						31.8	
32.0									25mm	25mm			32.0	
33.3					28mm								33.3	
34.0	1"	1"	1"	1"			28mm					1"	34.0	
38.0									30mm	30mm			38.0	
38.1							39mm						38.1	
41.9					36mm								41.9	
42.0							36mm					1 1/4"	42.0	
42.7	1 1/4"	1 1/4"	1 1/4"	1 1/4"									42.7	
47.8					42mm								47.8	
48.0							42mm		40mm	40mm	40mm	1 1/2"	48.0	
48.6	1 1/2"	1 1/2"	1 1/2"	1 1/2"									48.6	
50.8							51mm						50.8	
59.6					54mm								59.6	
60.0							54mm		50mm	50mm	50mm	2"	60.0	
60.5	2"	2"	2"	2"									60.5	
63.5							63mm						63.5	
75.2					70mm								75.2	
76.0							70mm						76.0	
76.2							75mm			65mm	65mm	2 1/2"	76.2	
76.3	2 1/2"	2 1/2"	2 1/2"	2 1/2"									76.3	
87.9							82mm						87.9	
89.0							82mm		75mm	75mm	75mm	3"	89.0	
89.1	3"	3"	3"	3"									89.1	
100.7							92mm						100.7	
101.6	3 1/2"	3 1/2"	3 1/2"	3 1/2"									101.6	
113.4							104mm						113.4	
114.0									100mm	100mm	100mm	4"	114.0	
114.3	4"	4"	4"	4"									114.3	
139.8	5"	5"	5"	5"									139.8	
140.0											125mm	125mm	5"	140.0
165.0									150mm	150mm	150mm		165.0	
165.2	6"	6"	6"	6"									165.2	
190.7	7"	7"	7"	7"									190.7	
216.0											200mm	200mm	216.0	
216.3	8"	8"	8"	8"									216.3	
241.8	9"	9"	9"	9"									241.8	
267.0											250mm	250mm	267.0	
267.4	10"	10"	10"	10"									267.4	

●表中の呼び径はパイプの内径です。ビットを選定される場合は両側のパイプ外径を参考にしてください。

ご注意

- ① 77以下のサイズは穿孔機を低速ギアでご使用されると切れ味がそこなう場合があります。
- ② 128以上のサイズで鉄筋を切るときは、穿孔機を低速ギアでご使用ください。
- ③ ネジ部分には必ずグリスを付けて下さい。
- ④ 旭ネジは、53 65 90 128 205以上 (2") (2 1/2") (3 1/2") (5") (8") のビット・チューブ・アダプターの接合するネジの寸法が異英ネジと合いません。
- ⑤ Aロット以外の穿孔機をご使用の場合はレジューサーをご使用下さい。
- ⑥ 3点式の呼び径はダイヤモンド工業会の申し合わせに基づいて表示しています。実際の寸法とは若干異なります。実寸法は、31ページの詳細寸法一覧表をご覧ください。

別作特殊品の製作も致します。詳しくは営業担当までお問い合わせください。

穿孔機機種名と取付ネジと最適ビットの一覧

取付ネジ		Aロット(32角ネジ)	Cロット(25.4角ネジ)	M27ネジ(27ソロバンネジ)	日特ネジ(45.5ソロバンネジ)
穿孔機の 定格電流値	最適ビット				
エンジン	エンジン用 コアビット				CD-100XE,150XE,200XE NBS(L) NBR,NBL NBW-ST(SW) その他
10.5A 11A	ミニコア	RC90	SPJ-5A DC-120F2 DC-120F3	CD-110(M)・HCD-P4 TS-090,092 DM-120,122	
13A 14A		RC130	SPJ-120C・SPJ-121C SPJ-122C(t) SPJ-123C	SPJ-120M・SPJ-122M SPJ-123M HCD-P5(U)・ECD120 TS-131,132・DM-170,172	
15A 17A	ミニコア	SPF-6AA SPF-160A SPF-180A2	SPF-6A・SPF-160C SPF-161C・SPF-180C2 SPF-181C2 SPJ-161C・SPJ-181C2 DC120 C-rod	SPF-6AM・SPF-160M SPF-180M2・SPF-181M2 TS-092・TS-132 SPJ-161M・SPJ181M2 TS-161,162 TSH-163(RH1531) DD120 M27	
	G-2 SP高速	CDS-130,160,180 CD(L)-130X,160X CD(L)-180X HCD-P6,SP-6N SPN-2A2,4A2,6A2,8A2 SPF-202A SPZ-252A2 SPM-302A2 SPO-14A TS-182(PRO),252(PRO) DC-160F RC180,RC6B RZ150	20A 22A G-2 SP高速	CD-200X,250X CD-300X,350X CD-400X ECD8,14(A) ECD8,200,200A,14(A) HCD-PW12 ECD8,200,14(A) SPN-091A,160A,161A,201A SPN-202A SPZ-2A,10A SPZ-050A2,052A2,250A2,252A2 SPO-10R,10H,10A SPM-12A,300A2,302A2 TS-251,2500,2501,252(PRO) TS-10K TS-3500,3501 RZ-255,305	20A 25A 以上 G-2 SP高速

■SP高速(P28)

サイズ	呼び径	27	32	40	52	65	75	80	90	110	130	160	180	210
インチ		1"	1 1/4"	1 1/2"	2"	2 1/2"	3"	3"	3 1/2"	4"	5"	6"	7"	8"
外径		26.9	31.9	39.9	51.9	64.9	74.9	79.9	89.9	109.9	129.9	159.9	179.9	209.9
全長		434	434	427	427	427	427	427	427	427	427	427	427	427
ほれる深さ(mm)		370	370	370	370	370	370	370	370	370	370	370	370	370
幅		3.3	3.3	3.3	3.3	3.3	3.3	3.3	3.3	3.3	3.3	3.3	3.3	3.3
チップ長さ		15	15	15	24	24	24	24	24	24	24	24	24	24
チップ高さ		9	9	9	9	9	9	9	9	9	9	9	9	9

※特殊なネジに変えられた場合は、気をつけて下さい。

■エンジン用コアビット(P28)

サイズ	呼び径	110
インチ		4"
外径		110
全長		377
ほれる深さ(mm)		320
幅		5
チップ長さ		20
チップ高さ		7

■G-2(P29,P30)

サイズ	呼び径	28	33	41	53	65	77	90	110	128	160	180	205
インチ		1"	1 1/4"	1 1/2"	2"	2 1/2"	3"	3 1/2"	4"	5"	6"	7"	8"
外径		27.6	33.4	40.6	53.1	64.6	77.1	89.8	110	128.5	160	180	204
ほれる深さ(mm)		325	330	320	350	360	360	360	360	360	360	360	360
全長		422	427	427	427	427	427	427	427	427	427	427	427
幅		4.5	4.7	4.5	4.5	4.5	4.5	5	5	5	5	5	
チップ長さ		13	13	15	15	15	20	20	20	20	20	20	
チップ高さ		7	7	7	7	7	7	7	7	7	7	7	

※全長は、チップが付いた状態の長さです。ほれる深さは、チップが無い状態での長さです。

■ミニコア(P27)

サイズ	呼び径	27	32	40	52	56	65	70	75	80	90	100	106	110	120	130	150	160	180	210
インチ		1"	1 1/4"	1 1/2"	2"	—	2 1/2"	—	3"	3"	3 1/2"	—	—	4"	—	5"	—	6"	7"	8"
外径		26.8	31.8	39.8	51.8	56.5	64.8	69.8	74.8	79.8	89.8	99.8	106.5	109.8	119.8	129.8	149.8	159.8	179.8	209.8
全長		307	307	307	295	295	295	295	295	295	295	295	340	295	295	295	295	295	295	295
ほれる深さ(mm)		250	250	250	250	250	250	250	250	250	250	250	300	250	250	250	250	250	250	250
幅		3.2	3.2	3.2	3.2	3.2	3.2	3.2	3.2	3.2	3.2	3.2	3.2	3.2	3.2	3.2	3.2	3.2	3.2	3.2
チップ長さ		15	15	15	24	24	24	24	24	24	24	24	24	24	24	24	24	24	24	24
チップ高さ		9	9	9	9	9	9	9	9	9	9	9	9	9	9	9	9	9	9	9

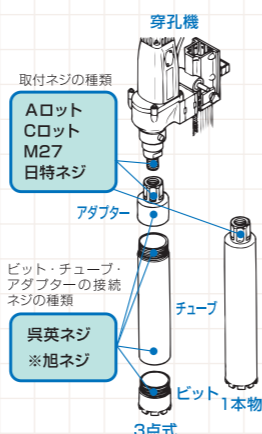

- I・K・K; CD(L, S) -####
- エクセン; HCD-P##, ECD##
- コンセック; SP#-####
- シブヤ; TS#-####, RH####
- 日特機械工業; NB####
- H i K o K i; DC-####
- マキタ; DM-####
- 理研ダイヤモンド; RZ-####
- レックス工業; RC##
- ヒルティ; DD##

NETIS登録No.CG-220010-A

水すましG1
MIZUSUMASHI



水すましの紹介動画は
こちらからご覧になれます。
※youtubeリンク

NETIS登録No.CG-220010-A

水循環式ドリル -適正回転数維持機能付き-

コンクリート剥落、タイル剥離・剥落防止工事用

水すましG1

(φ4.0~φ10.5用)
(φ12.7~φ18.0)
(φ19.0 プレイズビット(塗膜剥離用))



■用途/外壁コンクリート・タイル剥落防止工事におけるピンニング孔開け・耐震補強工事・足場つなぎアンカーの孔開け

ダイヤビットの回転ドリルで低騒音・低振動作業を実現
水循環式なので外壁を汚さず作業ができます。

- 低振動・・・打撃を使用しないのでタイル、躯体に欠けが起きにくい
- 低騒音・・・穿孔時の室内側騒音レベル 60dB~68dB
- 無粉塵・・・湿式なので埃が発生しない
- 無汚染・・・コンクリート汚水を回収濾過するので現場を汚しません
- 高作業性・・・穿孔、冷却水循環式なので給水の手間が無い
- 低コスト・・・冷却水を潤沢に使用するので穿孔時間が短く、刃持ちが良い



■水すまし-G1

品名	品番	定価
水すましG1-80セット(φ4.0 or φ5.0~5.5 or φ6.0~8.5)	7020・7021・7022	450,000
水すましG1-80セット(φ10.5)	7035	500,000
水すましG1-110セット(φ5.0~5.5 or φ6.0~8.5)	7024・7025	470,000
水すましG1-110セット アンカー用(φ12.7 or φ14.5 or φ16.5 or φ18.0)	7026	490,000
水すましG1-80セット(φ19.0プレイズビット)	7023	500,000

※G1 セットをご注文の際は、ビットサイズをご指定ください。
※セット内容に含まれる主な消耗品/ビット1個・シャンク1本・ブッシュ金属部1個・ブッシュゴム部1個・フィルター1枚・ゴムパット1個

■消耗品(ドリル部)

品名	品番	定価
G1ドリル	7133	75,600
注水ボディ	7456	16,400
ゴムパット	7475	1,600

●焼入れシャンク



当社比3倍の寿命

■仕様

サイズ	4.0	5.0	5.5	6.0	6.5	7.0	8.0	8.5	10.5	12.7	14.5	16.5	18.0	プレイズ 19.0
タイプ	タイル・コンクリート用					コンクリート用				タイル用		タイル用・ミカゲ石用		塗膜剥離用
G1-80 用シャンク(有効長 80mm)	品番 7339 価格 5,600	7397 5,600				7392 5,600			7189 17,000					7189 17,000
G1-110 用シャンク(有効長 110mm)	品番 7074 価格 8,000	7074 8,000				7075 8,000			24,400	7076 24,400	7077 24,400	7078 24,400	7079 24,400	
金属ブッシュ	品番 7053 価格 4,000	7054 4,000				7055 4,000			7059 4,000	7090 4,000	7091 4,000	7092 4,000	7093 4,000	7059 4,000
ゴムブッシュ	品番 7056 価格 720	7056 720				7057 720			7058 720	7094 720	7095 720	7096 720	7097 720	7058 720

※AT-II、III型ではφ12.7~φ18.0のシャンクは使用できません。 ※φ4.0 シャンクの有効長は60mm となります。

- 穿孔深さ 150Lφ5.0~8.5
220Lφ6.0~8.5・φ10.5用もございます。
- 詳しくは営業担当までお問い合わせください。

■消耗品(循環装置)

品名	品番	定価
バキュームポンプ	7364	12,800
フィルター(10枚入り)	7362	15,800
ギヤポンプ(配線付)	7434-N10	9,600
給水ホース(φ6)	7105	1,200
排水ホース(φ8)	7106	1,200
ホース用結束用具(3個)	7107	400
給排水ホースセット(2.8m)	7108	2,800

■仕様

型式	循環装置	G1ドリル
電源・消費電力	単相 100V120W	単相 100V750W
揚程	MAX 1.8m	-
タンク容量・回転数	2L	9,000min ⁻¹ ・6,500min ⁻¹
重量	3.0kg	2.5kg
給排水ホース長	2.8m	

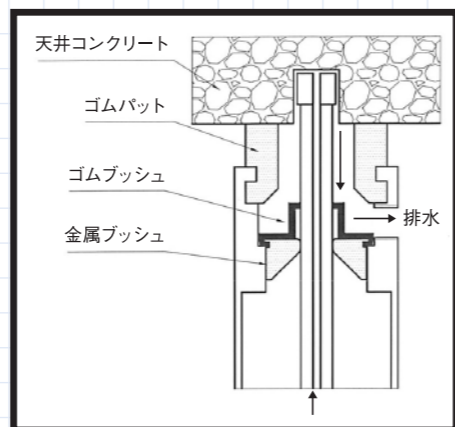

上向きでも水漏れしません。

コアが詰まらない構造(特許取得) コア取り不要。抜群の切れ味。

水すまし用ビット

2点式



■穴あけ対象物/コンクリート、タイル
■取付ネジ/M12
(専用シャンクでご使用ください。)

■仕様

サイズ	4.0	5.0	5.5	6.0	6.5	5.0	6.0	6.5	7.0	8.0	8.5	10.5
タイプ	タイル用					コンクリート用						
品番	7336	7406	7408	7395	7396	7380	7381	7382	7389	7404	7405	7191
定価	21,000	19,000	19,000	19,000	19,000	19,000	19,000	19,000	19,000	5,000	5,000	4,300
梱包数量	10ヶ入り	10ヶ入り	10ヶ入り	10ヶ入り	10ヶ入り	10ヶ入り	10ヶ入り	10ヶ入り	10ヶ入り	1ヶ入り	1ヶ入り	1ヶ入り

サイズ	12.7	14.5	16.5	18.0	16.5	18.0	プレイズ 19.0
タイプ	タイル用				ミカゲ石用		塗膜剥離用
品番	7080	7081	7082	7083	7072	7073	1583
定価	8,400	8,400	8,400	8,400	8,400	8,400	30,000
梱包数量	1ヶ入り	1ヶ入り	1ヶ入り	1ヶ入り	1ヶ入り	1ヶ入り	1ヶ入り

※掘れる深さは、水すましにセットしたときの長さでビットの長さではありません。

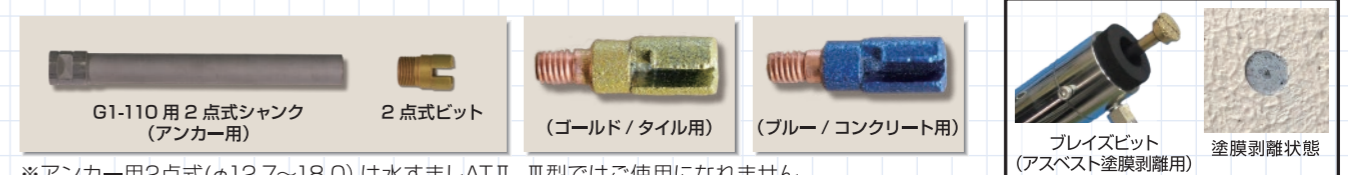

※アンカー用2点式(φ12.7~18.0)は水すましAT II、III型ではご使用になれません。

コアが詰まらない構造(特許取得)

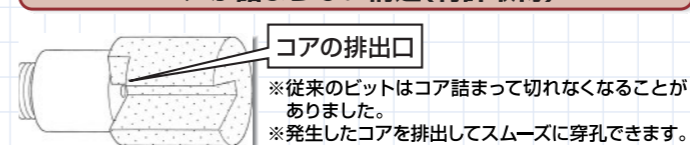

■コア取りドライバー

サイズ	φ16.5用	φ18.0用
品番	7185	7186
定価	11,000	11,000



■座掘用ビット

サイズ	6.5	9.0	5.0	6.5	7.0	9.0
品名	水すまし用			インパクト用		
品番	7476	7196	7192	7195	7193	7194
定価	9,000					
梱包数量	1ヶ入り					

※座掘用ビット(インパクト用)にはアタッチメントが付属します。
※湿式でお使いください。

●座掘用ビット



■工事使用例



霧吹き等で湿式でお使いください。

G1 ドリルの特徴

ビットに合わせて2段切替!最適回転数で楽々穿孔!

水すましG1-80(有効長80mm)
※φ4.0ビットの有効長は60mmとなります。

- G1-80用シャンク (φ4.0~φ8.5用) ビット
- φ10.5ビット
- G1-80用シャンク (φ10.5用) プレイズビット
- G1-80用グリップパイプ

上記サイズの外150L、220Lもございます。

水すましG1-110(有効長110mm)

- G1-110用シャンク (φ5.0~φ8.5用) ビット
- G1-110用2点式シャンク (アンカー用) 2点式ビット
- G1-110用グリップパイプ

金属ブッシュ
ゴムブッシュ
ゴムパッド

G1ドリル 注水ボディ

先端部品と工具の交換により
穿孔径と穿孔深さが選択できます。

G1 用循環装置の特徴

電装部を上部に集約、水の入れ替えが簡単!
吸引力20%UP!50%軽量化(従来比)

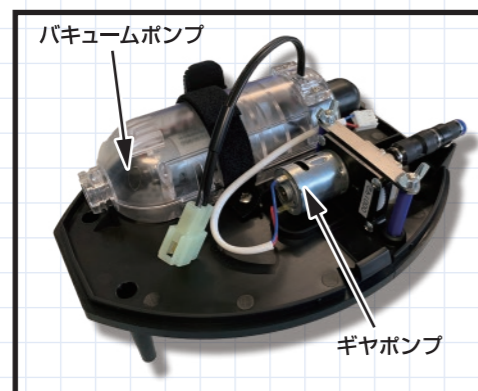

上部の電装部開口図
ギヤポンプ、バキュームポンプの交換が簡単。



■水すましG1 セット内容

G1ドリルセット	G1ドリル、グリップパイプ、注水ボディ、逆止弁継手、ポリカパイプφ6、シャンク、ビット 金属ブッシュ、ゴムブッシュ、ゴムパッド、専用工具一式、工具ボックス
G1循環装置セット	G1循環装置、ろ過フィルター、給水ホース、排水ホース、スプリングナット、肩ベルト、注射器

水すましG1のレンタル機もございます。詳しくはお問い合わせ下さい。

建物の美観を保つ化粧キャップの王様

フタ王 PAT.P

施工は簡単!ハンマーで軽く打ち込みだけ!



打ち込まれたアンカーに
軽く挿入し

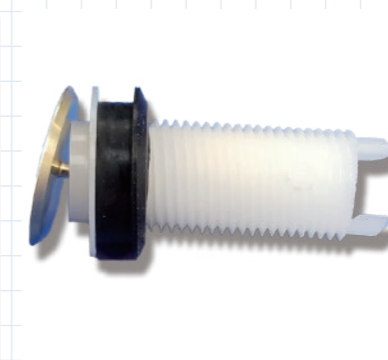

壁に倣って首が曲がり



キレイに平らに仕上がります。

防水リブ説明図

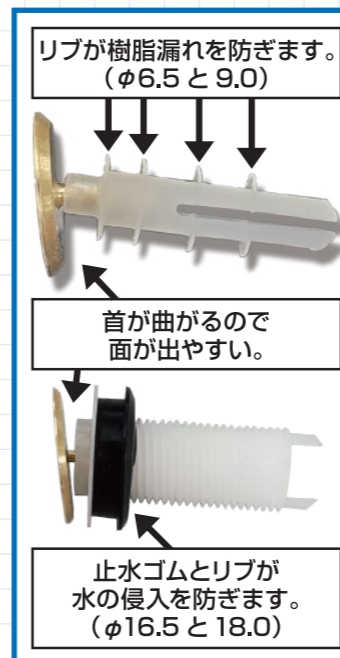

塗装は高品質、焼付フッ素樹脂塗料で安心!
見本タイルや現場タイルのコアから忠実に再現します。

日塗工番号 + 艶指定からでも塗装いたします。

※艶は「有り」「無し」「半艶」の内1つをご指定ください。



キャップサイズは4種類、幅広いメーカーに対応して便利!



フタ王乾式石張り用

接着剤を使わずに石材、石調タイルにしっかり嵌ります!

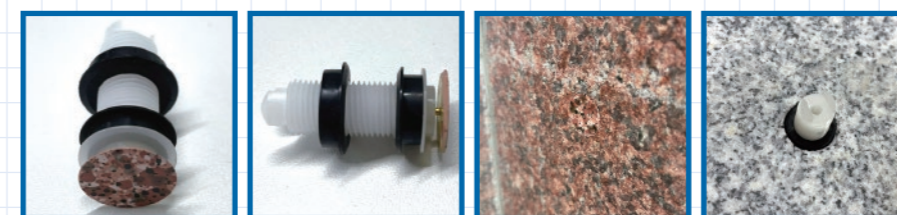

止水ゴムが雨水の侵入を防ぎます。
また、孔内でフタ王をしっかり抑えるので脱落の心配がありません。

◆施工イメージ◆

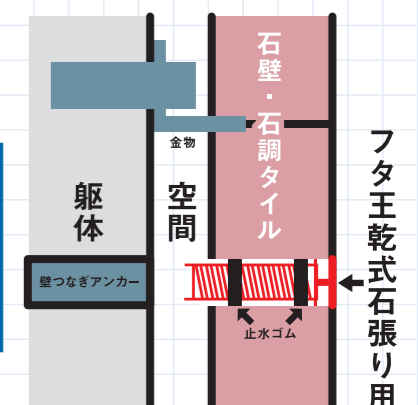

■適応アンカーピン一覧表

品名	型番	キャップ径	下穴穿孔径	メーカー
CP アンカー	CPE-550,570	φ6.5	φ5.0	コニシ
	CPE-650,670	φ9.0	φ6.5	
ドッグバイトアンカー	DB4.5-45R,55R	φ6.5	φ5.0	イー・プランナー
	DB6.0-45R,55R,75R,100R	φ9.0	φ6.5	
パイプアンカー	PA4.5-45R,55R	φ6.5	φ5.0	イー・プランナー
	PA6.0-50R,70R,100R	φ9.0	φ6.5	
ALC アンカー	ALC-4.5-50R	φ6.5	φ5.0	イー・プランナー
	ALC-6.0-50R	φ9.0	φ6.5	
ノックスアンカー	MNA-43,68	φ6.5	φ5.0	リノテック
	GNA-43,68,100	φ9.0	φ7.0	
	PNA-50,70	φ9.0	φ6.5	
スーパースクイズピン	SSP-650,670	φ9.0	φ6.5	ダイヤリフォーム

■適応アンカー(SUS製)一覧表 (取り付けネジ径は4分:W1/2専用となります)

品名	型番	穿孔径	メーカー
グリップアンカー	SGA-40	φ18.0	サンコーテクノ
シーティーアンカー	SCT-4050	φ16.5	サンコーテクノ
ホークカットアンカー	SUS-48CA	φ18.0	ケー・エフ・シー
プラグアンカー	SPS-40	φ18.0	エイ・ワイ・ファスナー
ドロップインアンカー	SDA-405D	φ16.5	エイ・ワイ・ファスナー
ルーティークットアンカー	48CAS	φ18.0	ユニカ
ユニコンアンカー	USC-4050	φ16.5	ユニカ



フタ王小径用
使用動画は
こちらから
ご覧になれます。



フタ王アンカー用
使用動画は
こちらから
ご覧になれます。

■仕様・一覧表

品番	品名	規格	定価
7140	フタ王φ6.5	φ6.5×L16	¥70/個
7142	フタ王φ9.0	φ9.0×L16	¥70/個
7161-N10	フタ王小径用着色料	焼付フッ素樹脂塗料	¥20/個

※100個ロット販売となります。

品番	品名	規格	定価
7144	フタ王φ16.5	φ16.5・4分:W1/2	¥700/個
7152	フタ王φ18.0	φ18.0・4分:W1/2	¥700/個
7151	フタ王φ16.5	乾式石張り用	¥900/個
7159	フタ王φ18.5	乾式石張り用	¥900/個
7162-N10	フタ王アンカー用着色料	焼付フッ素樹脂塗料	¥200/個

※10個ロット販売となります。

7160-N10	フタ王調色料	一式	30,000
----------	--------	----	--------

※小径・アンカー共通

【施工手順】

水すましG1で穿孔した穴
φ6.5・φ9.0

座掘用ビットで座掘加工
(その後注入孔付アンカーピンを固定)

フタ王をセット

ハンマーで軽く打ち込む

出来上がり

φ16.5・φ18.0

φ16.5と18.0には
座掘工程は有りません。

下穴には水循環式無振動ドリル水すましG1をご使用下さい。

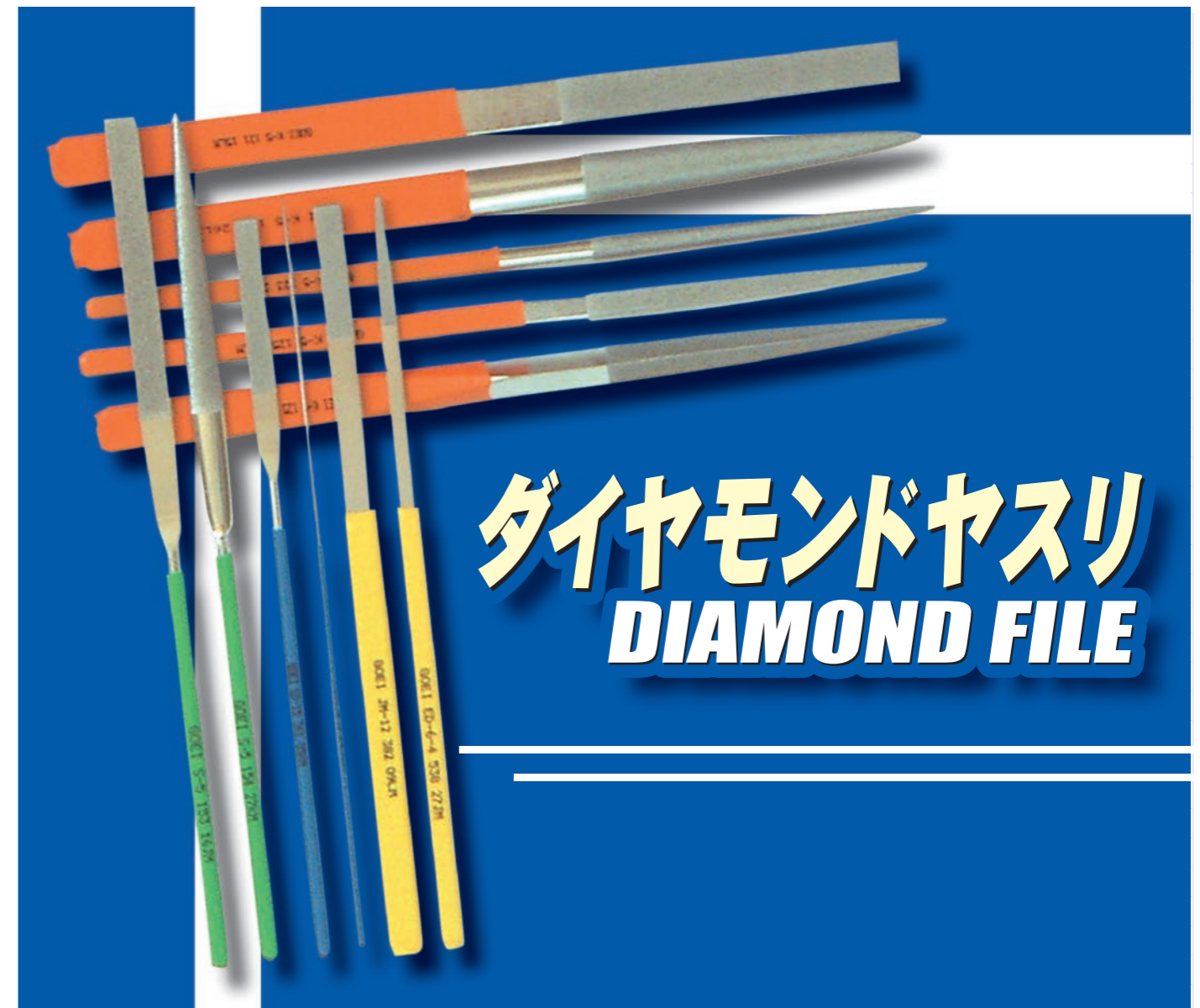

ダイヤモンドヤスリ
DIAMOND FILE

特徴

●豊富なDIA粒度

●豊富な形状
(テーパ付等)

●ラクラク管理

柄の色	粒度
オレンジ色	140# (140/170#)
緑色	170# (170/200#)
みず色	270# (270/325#)
黄色	325# (325/400#)
赤色	600# (20/30 ミクロン)

・特注品も制作致します。

メーカー名 GOEI
品名 ED-1
注文品番 346
ロットNo. 14AB

Kタイプ (組ヤスリ タイプ)

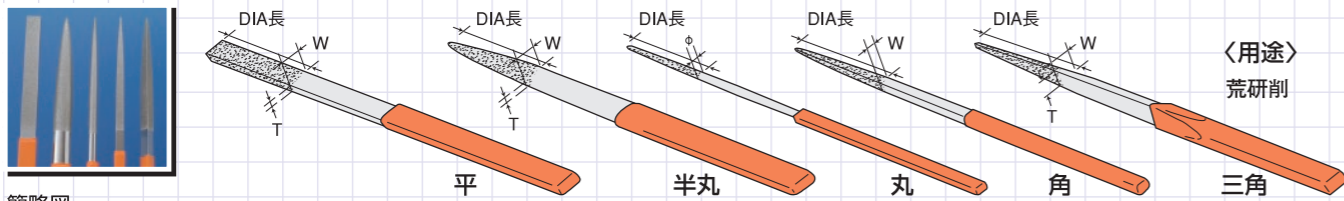

〈用途〉
荒研削

簡略図

タイプ	粒度	全長 DIA長		平	半丸	丸	角	三角	5種類セット
				サイズ(W×T)	半丸	丸	角	三角	
5	140# (オレンジ)	200L	サイズ(W×T)	11×3.5	12×3.7	φ5.6	W5.7	9.2×8.1	—
			先端サイズ(W×T)	10×2.3	—	—	—	—	—
			品番	121	122	123	124	125	120
8	140# (オレンジ)	200L	サイズ(W×T)	9×2.9	9.6×3.1	φ4.6	W4.3	7.5×6.5	—
			先端サイズ(W×T)	8×2	—	—	—	—	—
			品番	128	129	130	131	132	127
10	140# (オレンジ)	185L	サイズ(W×T)	7×2.5	7.6×2.8	φ3.7	W3.3	6.2×5.2	—
			先端サイズ(W×T)	6×1.9	—	—	—	—	—
			品番	135	136	137	138	139	133
12	140# (オレンジ)	170L	サイズ(W×T)	4.2×2.2	5×1.9	φ2.9	W2.8	4×3.5	—
			先端サイズ(W×T)	3.6×1.5	—	—	—	—	—
			品番	147	148	149	150	151	146
			定価	3,600	2,800	2,600	2,700	2,700	12,400

※K-5、8、10、12-セットは平、半丸、丸、角、三角の5種類のセットです(各1本入) ※記入寸法は標準寸法のため現品と多少異なる場合があります。

Sタイプ (精密ヤスリ タイプ)

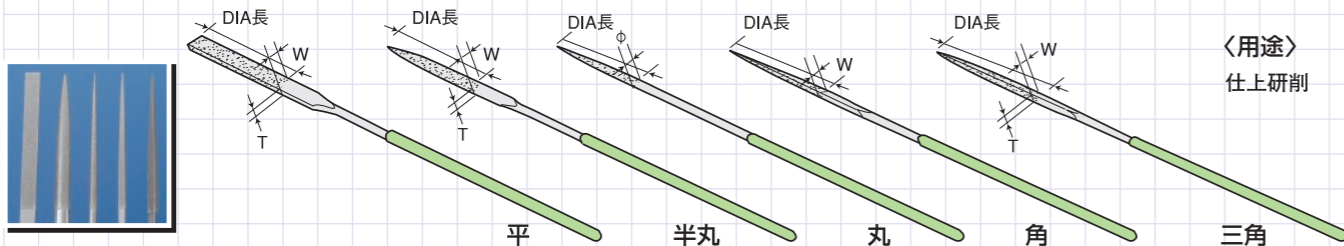

〈用途〉
仕上研削

簡略図

タイプ	粒度	全長 DIA長		平	半丸	丸	角	三角	5種類セット
				サイズ(W×T)	半丸	丸	角	三角	
5	170# (緑)	200L	サイズ(W×T)	8×1.7	8×2.4	φ4.2	W3.4	5.3×4.5	—
			先端サイズ(W×T)	—	—	—	—	—	—
			品番	153	154	155	156	157	152
8	170# (緑)	180L	サイズ(W×T)	7×1.5	6.8×2.1	φ3.6	W3	4.4×3.8	—
			先端サイズ(W×T)	—	—	—	—	—	—
			品番	159	160	161	162	163	158
10	170# (緑)	175L	サイズ(W×T)	6×1.3	5.9×1.8	φ3.1	W2.7	3.6×3.2	—
			先端サイズ(W×T)	—	—	—	—	—	—
			品番	165	172	173	174	175	164
12	170# (緑)	175L	サイズ(W×T)	5.5×1.1	4.8×1.6	φ2.5	W2.3	3×2.7	—
			先端サイズ(W×T)	—	—	—	—	—	—
			品番	177	178	179	180	181	176
			定価	2,500	2,400	1,800	2,100	2,100	9,800

※S-5、8、10、12-セットは平、半丸、丸、角、三角の5種類のセットです(各1本入) ※S-5平、S-8平、S-10平、S-12平の寸法公差は±0.15です。
※記入寸法は標準寸法のため現品と多少異なる場合があります。

極細ヤスリ

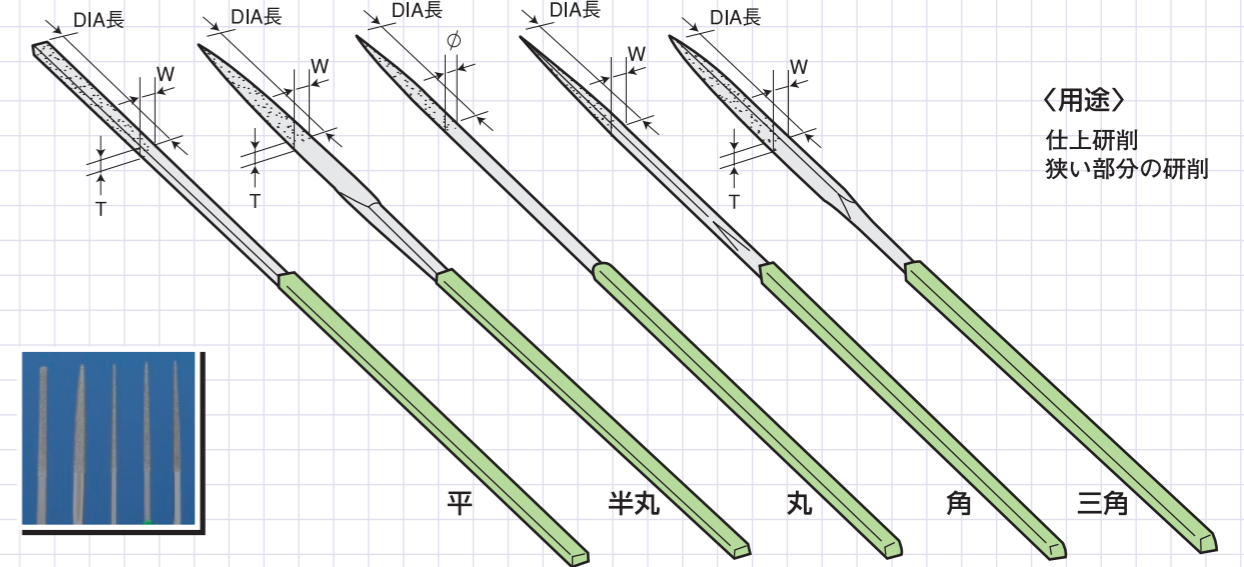

〈用途〉
仕上研削
狭い部分の研削

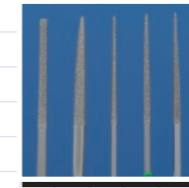

簡略図

粒度	全長 DIA長		平	半丸	丸	角	三角	5種類セット	
			サイズ(W×T)	半丸	丸	角	三角		
170# (緑)	150L	サイズ(W×T)	2.4×1.3	3.4×1.2	φ1.9	W1.7	2.3×2.1	—	
		先端サイズ(W×T)	2×0.9	—	—	—	—	—	
		品番	301	302	303	304	305	300	
			定価	2,800	2,700	2,200	2,400	2,400	11,000

※記入寸法は標準寸法のため現品と多少異なる場合があります。

片コテヤスリ

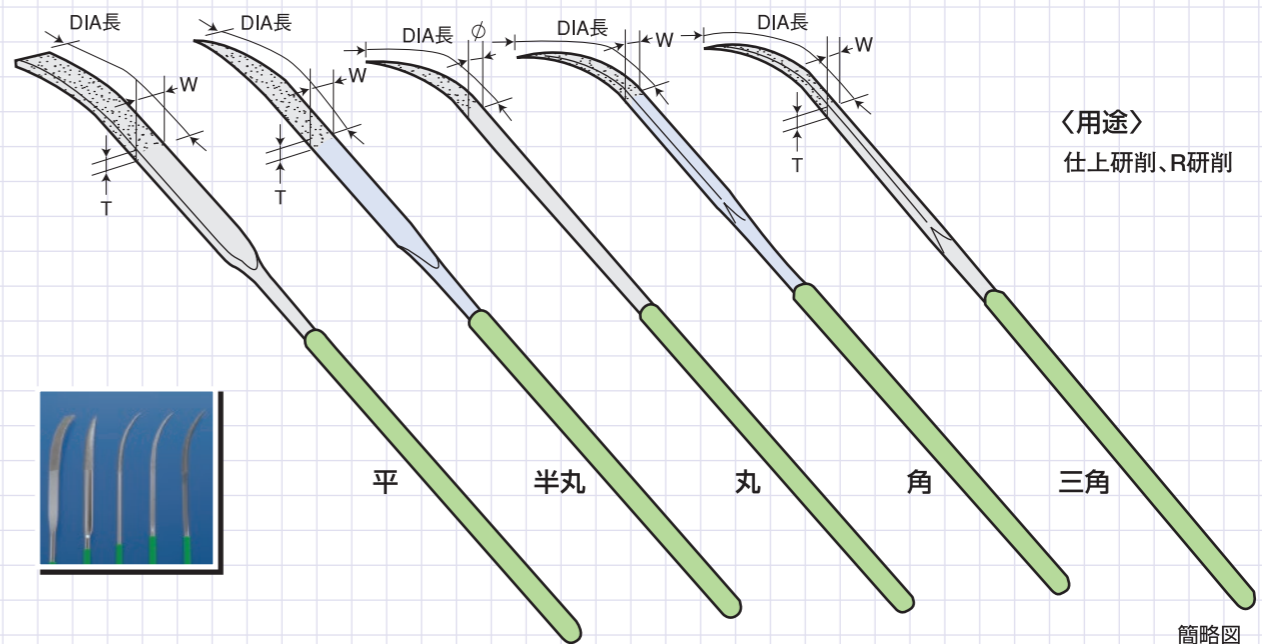

〈用途〉
仕上研削、R研削



簡略図

粒度	全長 DIA長		平	半丸	丸	角	三角	5種類セット	
			サイズ(W×T)	半丸	丸	角	三角		
170# (緑)	175L	サイズ(W×T)	6×1.3	5.9×1.8	φ3.1	W2.7	3.6×3.2	—	
		先端サイズ(W×T)	6×1.2	—	—	—	—	—	
		品番	308	309	310	311	312	307	
			定価	4,000	3,600	3,100	3,400	3,400	16,200

※記入寸法は標準寸法のため現品と多少異なる場合があります。

EDタイプ (23種類セット)

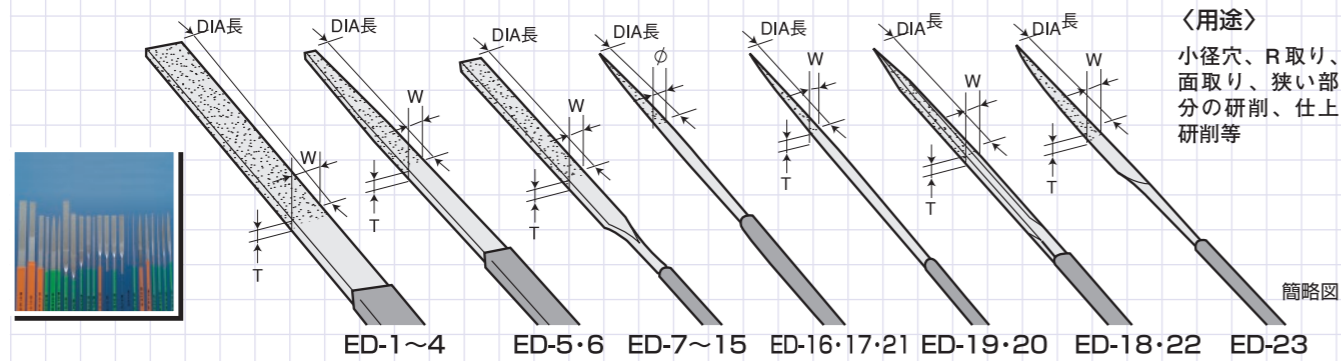

〈用途〉
小径穴、R取り、面取り、狭い部分の研削、仕上げ研削等

	ED-1	ED-2	ED-3	ED-4	ED-5	ED-6	ED-7	ED-8
	K5平(テーパ付)	K8平(テーパ付)	K10平(テーパ付)	K12平(テーパ付)	K10先細(テーパ付)	K12先細(テーパ付)	S5平	S8平
粒度	140# (オレンジ)			170# (緑)				
全長/DIA長	200/70L	200/50L	175/50L				200/70L	180/60L
サイズ(W×T)	11×3	9×2.5	7×2.2	4.2×1.8	7×2	4×2	8×1.7	7×1.5
先端サイズ(W×T)	10×0.9	8×0.7	6×0.7	3.6×0.7	1.5×0.6	1.5×0.6	8×1.6	7×1.4
品番	346	347	348	349	350	351	352	353
定価	6,400	5,600	4,600	3,800	4,000	3,200	5,100	4,200
	ED-9	ED-10	ED-11	ED-12	ED-13	ED-14	ED-15	ED-16
	S10平	S12平	極細平(テーパ付)	S10平薄手(荒目)	S10平薄手(細目)	S10平薄手(中目)	S10平極薄(細目)	1mm丸
粒度	170# (緑)		140# (オレンジ)	270# (みず色)	170# (緑)	270# (みず色)		
全長/DIA長	175/50L	175/40L	175/30L	175/40L				
サイズ(W×T)	6×1.3	5.5×1.2	2.5×1	6×0.8	6×0.9	6×0.7	6×0.6	φ1.1
先端サイズ(W×T)	6×1.2	5.5×1	2×0.6	—	—	—	—	—
品番	354	355	356	357	359	360	361	362
定価	3,100	2,500	3,000	3,400	3,400	3,400	3,400	2,400
	ED-17	ED-18	ED-19	ED-20	ED-21	ED-22	ED-23	
	2mm丸	K12しのぎ	K12だ円	S12だ円	S12丸	S12しのぎ	S12刀刃	23種類セット
粒度	170# (緑)	140# (オレンジ)		170# (緑)				—
全長/DIA長	175/50L	170/50L		175/40L				—
サイズ(W×T)	φ2	4.5×2	4.5×3.2	3.5×2	φ2.5	4.3×1.6	4.3×1.6	—
先端サイズ(W×T)	—	—	—	—	—	—	—	—
品番	363	364	365	366	367	368	369	345
定価	2,400	3,200	3,200	2,400	1,800	2,100	2,300	78,900

※ED-12、ED-13、ED-14、ED-15、ED-16の寸法公差は±0.15です。
※記入寸法は標準寸法のため現品と多少異なる場合があります。

EDタイプ (9種類セット)

〈用途〉
各種金型の荒研削、仕上げ研削、修正等

	ED-3-2	ED-3-4	ED-3-6	ED-4-2	ED-4-4	ED-4-6	ED-6-2	ED-6-4	ED-6-6
	K10平(テーパ付)	K10平(テーパ付)	K10平(テーパ付)	K12平(テーパ付)	K12平(テーパ付)	K12平(テーパ付)	K12先細(テーパ付)	K12先細(テーパ付)	K12先細(テーパ付)
粒度	170# (緑)	325# (黄)	600# (赤)	170# (緑)	325# (黄)	600# (赤)	170# (緑)	325# (黄)	600# (赤)
全長/DIA長	175/30L								
サイズ(W×T)	7×1.5	7×1.5	7×1.5	4×1.4	4×1.4	4×1.4	4×1.4	4×1.4	4×1.4
先端サイズ(W×T)	6×0.7	6×0.7	6×0.7	3.6×0.7	3.6×0.7	3.6×0.7	1.5×0.6	1.5×0.6	1.5×0.6
品番	531	532	533	534	535	536	537	538	539
定価	3,900	3,900	3,900	2,600	2,600	2,600	2,470	2,470	2,470

※記入寸法は標準寸法のため現品と多少異なる場合があります。

JMタイプ 14種類セット (ジュシーモールド)

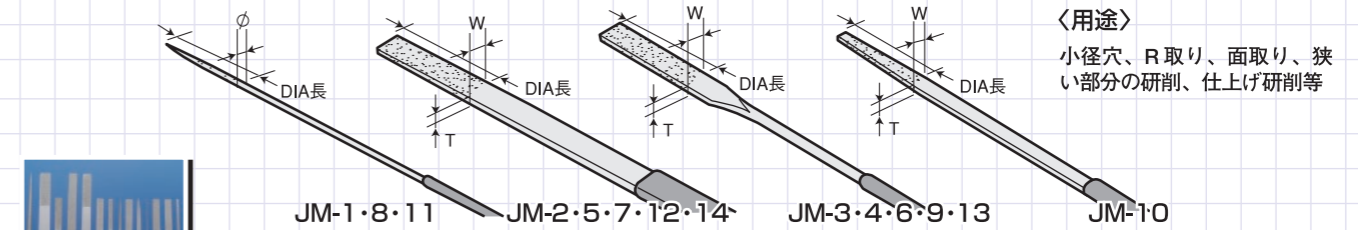

〈用途〉
小径穴、R取り、面取り、狭い部分の研削、仕上げ研削等

	JM-1	JM-2	JM-3	JM-4	JM-5	JM-6	JM-7	JM-8
	4mm丸	平(テーパ付)	平薄手0.8mm	平	平(テーパ付)	平薄手(テーパ付)	平(テーパ付)	2mm丸
粒度	140# (オレンジ)			170# (緑)				
全長/DIA長	200/70L	200/30L	175/30L	200/70L	200/30L	175/30L		
サイズ(W×T)	φ4	10.6×1.8	6×0.9	8×1.7	9×1.7	6.4×1.2	4×1.4	φ2
先端サイズ(W×T)	—	10×0.9	—	8×1.6	8×0.7	6×0.7	3.6×0.7	—
品番	371	372	373	374	375	376	377	378
定価	3,100	6,400	3,400	5,100	5,600	3,400	3,800	2,400

	JM-9	JM-10	JM-11	JM-12	JM-13	JM-14	
	平薄手(テーパ付)	平先細(テーパ付)	1mm丸	平(テーパ付)	平薄手0.5mm	平極細(テーパ付)	JM14種類セット
粒度	270# (みず色)			325# (黄)			—
全長/DIA長	175/30L						—
サイズ(W×T)	6.2×1.2	4×1.4	φ1	7×1.5	6×0.8	2.5×1	—
先端サイズ(W×T)	6×0.6	1.5×0.6	—	6×0.7	—	2×0.5	—
品番	379	380	381	382	383	384	370
定価	3,400	3,200	2,400	4,600	3,400	3,000	53,200

※JM-3、JM-13の寸法公差は±0.15です。
※記入寸法は標準寸法のため現品と多少異なる場合があります。

SPBタイプ (6種類セット)

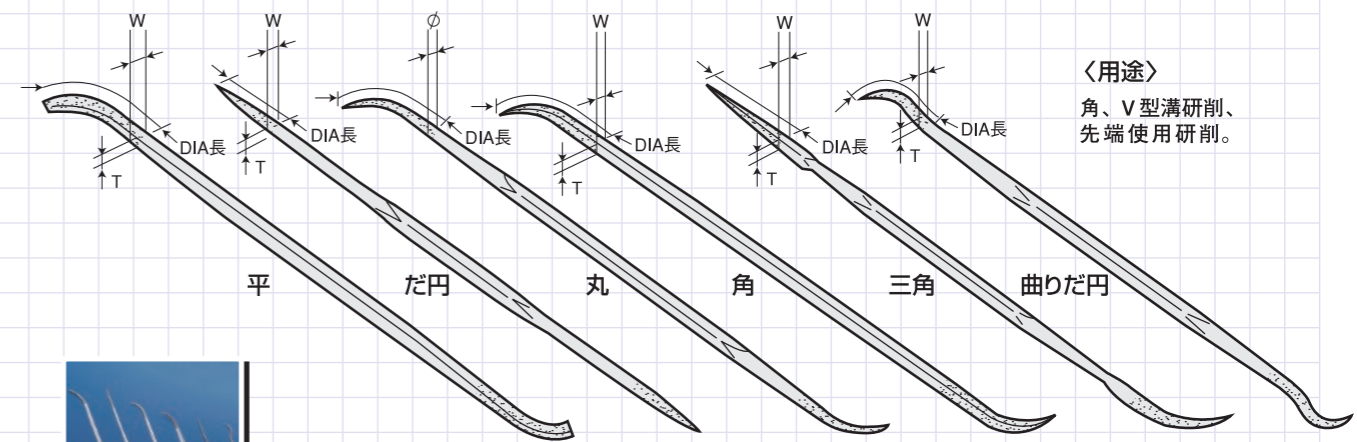

〈用途〉
角、V型溝研削、先端使用研削。

	No.1平	No.2だ円	No.3丸	No.4角	No.5三角	No.6曲りだ円	
粒度	170# (緑)						—
全長/DIA長	145/18L	150/18L	145/18L	145/18L	150/23L	145/18L	—
サイズ(W×T)	3.3×2	3.5×2.7	φ2.6	3.5×2.5	3×2.6	3.5×3	—
先端サイズ(W×T)	2.5×1.2	—	—	—	—	—	—
品番	322	323	324	325	326	327	321
定価	5,100	5,500	5,100	5,100	5,500	5,500	30,000

※記入寸法は標準寸法のため現品と多少異なる場合があります。
※都合により仕様等が変わることがございますので、あらかじめご了承ください。

■フリーカット

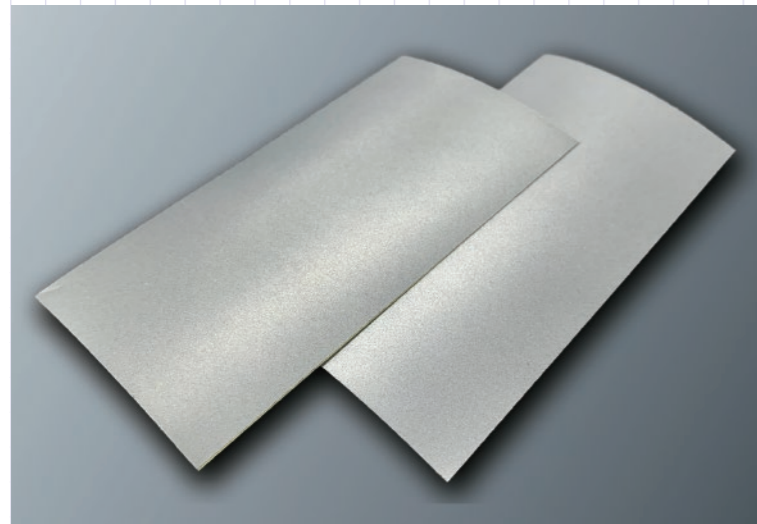

〈用途〉
各種金型の仕上げ、修正、R取り、各種刃物の研削。ガラス、セラミックス、あらゆる研削。

〈特徴〉
必要な大きさ・形状にカットして使用できます。

〈切断方法〉

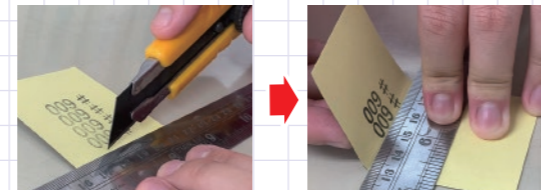

裏面からカッターナイフで切り込みを入れます。

切り込み部分を何度か折り曲げて切断してください。

■仕様

サイズ	粒度	#100	#140	#170	#270	#400	#600
50×100	品番	1001	1002	1003	1004	1005	1006
	定価	14,500					
	粒度	#800	#1000	#2000	#3000		
	品番	1026	1007	1027	1008		
	定価	14,500					

※サイズ100×200もあります。※上記サイズ以外も製作致します。

■特殊品 各種ホイール



下図に示した一般的なホイールから総形研削に用いる複雑な形状のものも各種製造しております。

再電着も可能です。

御注文に際しては、寸法、砥粒（ダイヤ・CBN）、粒度を御指定ください。

■形状例

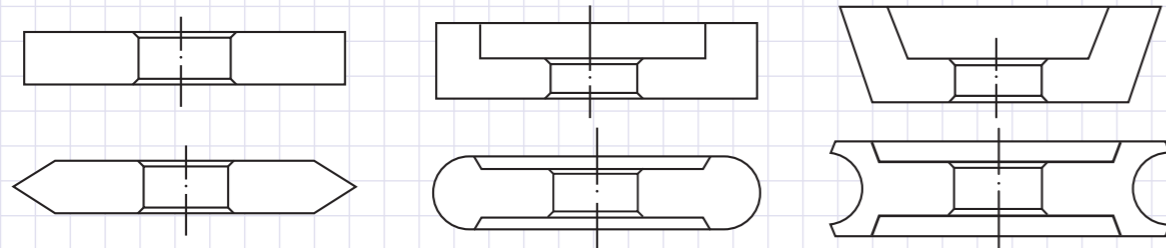

詳しくは営業担当までお問い合わせください。

プロネイリスト監修の高級つめやすり



公式通販にアクセス

DIAMOND FILE Original

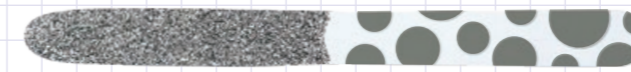

プロの様なケアをご自宅で
あなたの綺麗を叶えます

ダイヤ/約0.6ct
サイズ/14×150mm
グリッド/200相当

1年間品質保証

爪のお手入れを気軽に楽しめるホームケアシリーズ。品質と性能はダイヤモンド級
※水洗いやアルコール消毒・熱湯消毒にも対応しています

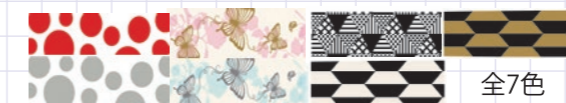

全7色

品番	品名	定価
1740~1746	ダイヤモンドファイル オリジナル	2,750

ダイヤモンドの高級かかとやすり

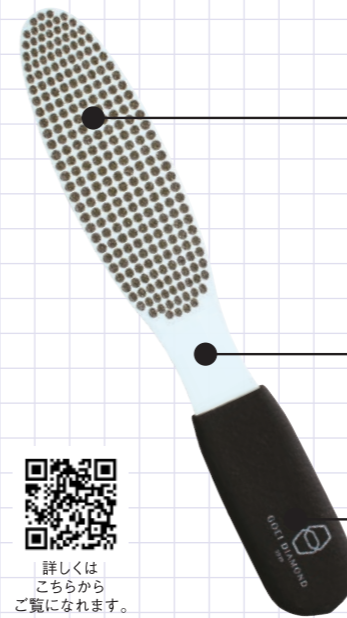

詳しくはこちらからご覧になれます。

Point 1 仕上げまで1本

かかとの荒削りと仕上げの削りが一本で可能。

Point 2 理想的なしなり

素材がガラスファイバーを使っているののでしなりがでて程よい削り心地が体感できる。

Point 3 水洗い可能

洗って繰り返し使える。



材質/ガラスファイバー・工業用ダイヤモンド
本体サイズ/長さ188mm 厚さ2.0mm
重さ約25g

1年間品質保証



品番	品名	定価
1800	シルキーヒールプラス	6,000

Q1 まだ刃が残っているのに切れ味が悪くなった。

A 目詰まりを起こしている可能性があります。軽量ブロックや地面などを1mくらい切ってみて下さい。新しいダイヤが出てきて切れ味が回復します。



Q2 形状の違いは何の違い？

A オールラウンドは当たりが軟らかく、切り口を重視する作業向きです。(タイル、瓦、石材等の切断) セグメントは切り粉の排出性が良く、冷却効果もあるので切れ味が安定しています。



Q3 乾式のカッターを湿式で使用していいの？

A 使用は可能ですがライフが短くなる場合もあります。また、機械の漏電にはご注意ください。

Q4 カッターのライフがとても短いのですが...

A アスファルト・軽量ブロック・打設直後のコンクリート、モルタルなどを多く切断すると通常より早く摩耗してしまいます。軟らかい物を切断するとダイヤが十分に仕事をする前に、ボンドの摩耗によりダイヤが脱落してしまうのです。このボンドを変えることによって、切断物の性質に合わせたカッターを作ることができます。用途に合ったカッターをお選び下さい。

切り込み深さ表

サイズ	4"	5"	6"	7"	8"	9"	10"	12"	14"
外径	105	125	150	180	203	224	258	304	359
最大切り込み深さ (新品時)	25 28mm	30 35mm	40 50mm	50 60mm	65 75mm	50 60mm	65 75mm	85 95mm	115 125mm

●4~5はディスクグラインダー、6~8は丸のこ、9~14は乾式エンジンカッターです。
●機械メーカーによりフランジ径(押さえ板)がちがいますので切り込み深さは若干変動します。

このような事が起きる原因

■チップ飛び

原因「①斜め切りや曲線切りをした場合」

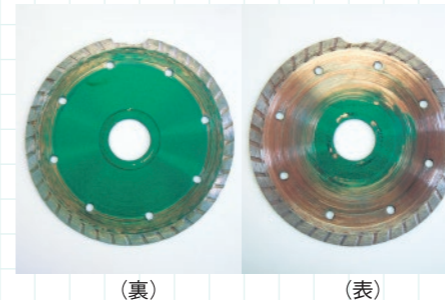

写真のように片面だけ塗装が剥がれている場合、斜め切りや曲線切り、切断物に対して垂直に刃が入っていないことが推測されます。カッターは横方向の力には弱いので出来るだけ直線的に使用して下さい。

原因「②カッターを面取りに使用した場合」

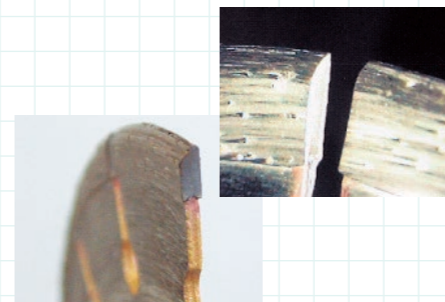

チップが片減りを起こしている場合、面取り使用が推測されます。チップと基板の接合部に負荷がかかり最悪の場合、チップが飛びます。原因①でも触れたように、カッターは横方向の力に弱いのです。

■焼き付き

原因

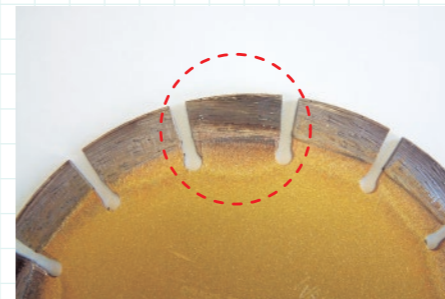

焼き付きの原因は目詰まりに気づかず無理に切断を続けると発生します。切れ味が悪くなったと感じたら目出し(→P45)をするか、用途に合ったカッターを使用しているか確認してみてください。

■片べり(偏摩耗)

原因



写真のように、対角線上の刃が片べりしたら、リング(ブッシュ)を入れ忘れて無いか、カッターをずれて取り付けしていないか、リング(ブッシュ)とカッターの穴径の寸法が違う物を装着していないか、電動工具の軸の振れ(ガタツキ)を確認してみてください。

※写真の印刷は旧タイプ



株式会社 呉英製作所

<https://www.goei-dia.co.jp>
e-mail:info@goei-dia.co.jp

■ 本 社 〒739-2405 広島県東広島市安芸津町小松原576
〈営業部〉TEL (0846) 45-5121 / FAX (0846) 45-5120 ☎0120-581018
〈生産部〉TEL (0846) 45-5125 / FAX (0846) 45-5124

■ 東京営業所 〒123-0864 東京都足立区鹿浜6丁目13-6
TEL (03) 3853-5321 / FAX (03) 3853-5481

■ 福岡営業所 〒812-0014 福岡市博多区比恵町9-13-103
TEL (092) 472-5211 / FAX (092) 471-0963

技術的なお問い合わせは ☎0120-581018 (開発部まで)



左記のQRコードから
ホームページに
アクセスできます。



ISO14001は本社及び工場のみ認証取得